

taurus

TANGER 600

TANGER 900

TANGER 1200

TANGER 1500

TANGER 2000

Emisor tèrmico

Emissor tèrmic

Thermal transmitter

Emetteur Thermique

Wärmsender

Radiatore emettitore termico

Emissor Tèrmico

Straalverwarming

Grzejnik

Θερμοπομπός

Обогреватель

Calorifer

Електрически конвектор

باعث الحرارة

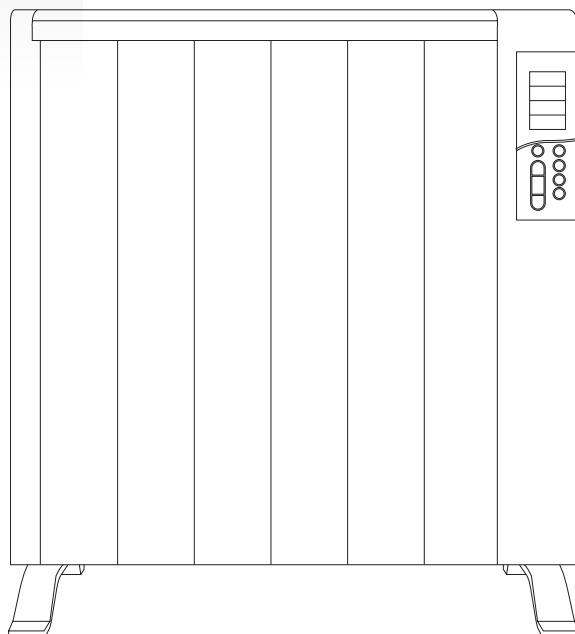

ES: Producto indicado para ser usado en espacios correctamente aislados.
En caso contrario su utilización deberá ser puntual.

CA: Aquest producte només és adequat per a espais ben aïllats o d'ús ocasional.

EN: This product is only suitable for well insulated spaces or occasional use.

FR: Ce produit ne peut être utilisé que dans des locaux bien isolés ou de manière occasionnelle.

PT: Este produto é adequado apenas para espaços bem isolados espaços ou utilização ocasional.

DE: Dieses Produkt ist nur für gut isolierte Räume oder gelegentlichen Gebrauch geeignet

IT: Questo prodotto è adatto solo per spazi ben isolati o uso occasionale

NL: Dit product is alleen geschikt voor goed geïsoleerde ruimtes of incidenteel gebruik

PL: Ten produkt jest przeznaczony tylko do dobrze izolowanych pomieszczeń lub okazjonalnych zastosowań

GR: Αυτό το προϊόν είναι κατάλληλο μόνο για καλά μονωμένους χώρους ή για περιστασιακή χρήση

RU: Этот продукт подходит только для хорошо изолированных помещений или случайного использования

RO: Acest produs este potrivit doar pentru spații bine izolate sau ocazional

BG: Този продукт е подходящ само за добре изолирани помещения или случайна употреба.

AR: هذا المنتج مناسب فقط للمساحات المعزولة بشكل جيد أو الاستخدام العرضي

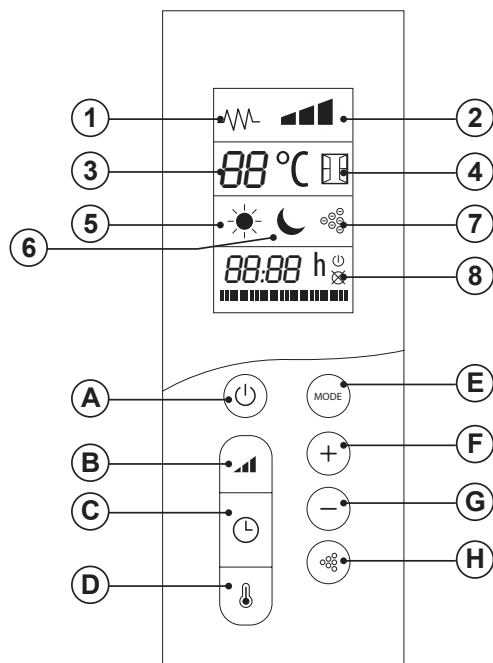

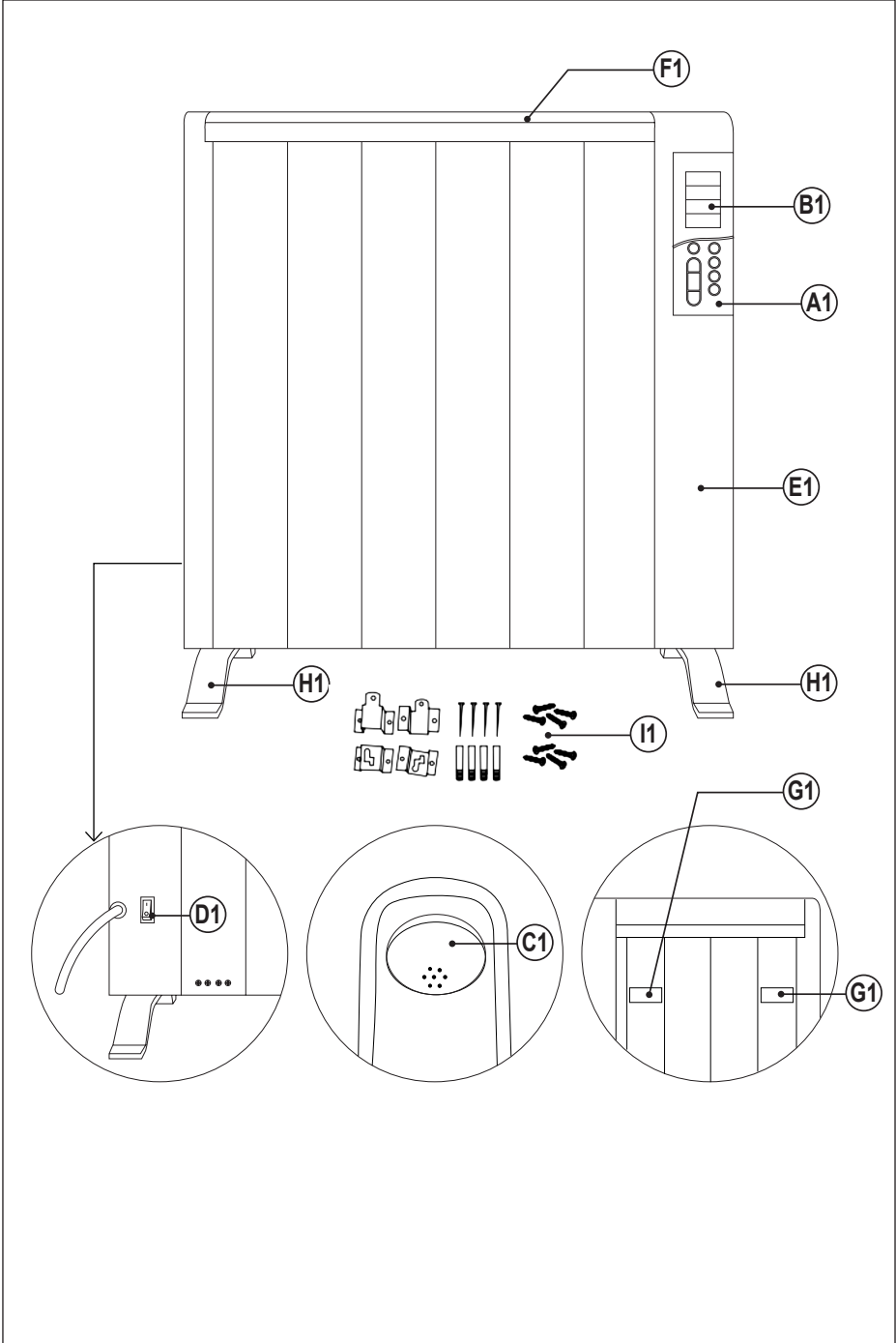

Fig.1

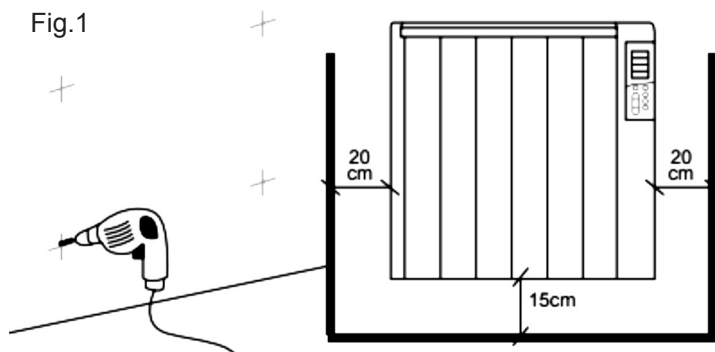

Fig.2

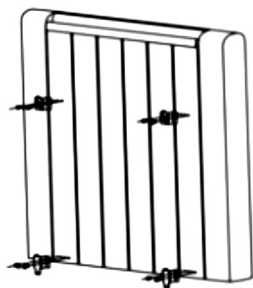

Fig.3

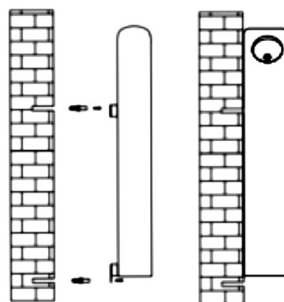
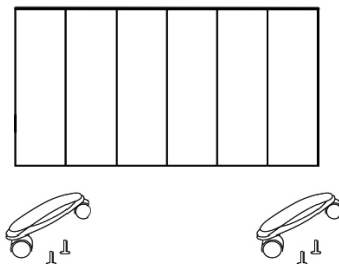

Fig.4



Español

EMISOR TERMICO

TANGER 600/900/1200/2000

DESCRIPCIÓN

- A1 Panel de mandos
- B1 Pantalla LCD
- C1 Mango
- D1 Interruptor de encendido
- E1 Cuerpo
- F1 Salida de calor
- G1 Soporte mural
- H1 Pie base
- I1 Tornillos

Panel de control y pantalla LCD

Símbolos de la pantalla

- 1 Calefacción en marcha
- 2 Nivel de potencia
- 3 Temperatura
- 4 Función "Ventana abierta"
- 5 Modo Comfort
- 6 Modo ECO
- 7 Función Ionizador
- 8 Programación semanal

Botones

- A Encendido / Apagado
- B Botón potencia
- C Programador semanal
- D Programador temperatura
- E Modo
- F "+"
- G "-"
- H Función ionizador

UTILIZACIÓN Y CUIDADOS:

- Antes de cada uso, extender completamente el cable de alimentación del aparato.
- No usar el aparato si su dispositivo de puesta en marcha/paro no funciona.

- No utilizar el aparato inclinado, ni darle la vuelta.
- No dar la vuelta al aparato mientras está en uso o conectado a la red.
- Desenchufar el aparato de la red cuando no se use y antes de realizar cualquier operación de limpieza.
- Guardar este aparato fuera del alcance de los niños y/o personas con capacidades físicas, sensoriales o mentales reducidas o falta de experiencia y conocimiento.
- No guardar el aparato si todavía está caliente.
- Mantener y guardar el aparato en un lugar seco, sin polvo y alejado de la luz del sol.
- Usar siempre el aparato bajo vigilancia.
- No dejar nunca el aparato conectado y sin vigilancia. Además, ahorrará energía y prolongará la vida del aparato.

INSTALACIÓN

- Asegurarse de retirar todo material de embalaje del interior del aparato.
- No retirar las patas del aparato.
- No retirar las patas o ruedas del aparato.
- Asegurarse de que el aparato está bien nivelado respecto al suelo.
- El aparato necesita ventilación adecuada para funcionar correctamente. Dejar un espacio de . encima del mismo, en la parte trasera y a ambos lados. (Fig. 3)
- La clavija debe ser fácilmente accesible para poder desconectarla en caso de emergencia.
- Para una mayor eficiencia el aparato debe situarse en una ubicación donde la temperatura ambiente se encuentre entre 12 y 32°C.

MONTAJE DEL SOPORTE MURAL:

- El aparato dispone de un soporte mural sobre el que se puede apoyar el producto.
- Fije el soporte mural de la forma que considere mas adecuada mediante tacos, tornillos, adhesivos...
- Teniendo en cuenta las distancias de separación del aparato señaladas anteriormente, posicionar el soporte mural en la posición deseada y marcar en la pared los puntos a taladrar. (Fig.1,.2,3).
- Asegurarse que el soporte esté anclado de forma que sea capaz de aguantar al menos el doble del peso del aparato.

- Encajar el aparato en su soporte mural.

MONTAJE DE LOS PIES BASE:

- El aparato dispone de unos pies base (Fig4) sobre el que se puede apoyar el producto.
- Para montar los pies base, colocar el aparato boca abajo.
- Posicionar los pies base al cuerpo del aparato.
- Fijar los pies base al cuerpo del aparato mediante los tornillos. (Suministrados con el aparato).
- Volver a dar la vuelta al aparato y comprobar el buen funcionamiento de los pies base.

MODO DE EMPLEO

NOTAS PREVIAS AL USO:

- Retire el film protector del aparato.
- Asegúrese de que ha retirado todo el material de embalaje del producto.
- Algunas partes del aparato han sido ligeramente engrasadas, en consecuencia, al poner en marcha el aparato por primera vez puede desprender un ligero humo. Al cabo de poco tiempo este humo cesará.
- Para eliminar el olor que desprende el aparato al utilizarlo por primera vez, se recomienda tenerlo en marcha a máxima potencia durante 2 horas en una habitación bien ventilada.
- Preparar el aparato acorde a la función que desee realizar:

USO:

- Extender completamente el cable antes de enchufar.
- Enchufar el aparato a la red eléctrica.
- Poner el aparato en marcha, accionando el interruptor marcha/paro (D1)

UNA VEZ FINALIZADO EL USO DEL APARATO:

- Parar el aparato, accionando el interruptor marcha/paro (D1).
- Desenchufar el aparato de la red eléctrica.

PROTECTOR TÉRMICO DE SEGURIDAD:

- El aparato dispone de un dispositivo térmico de seguridad que protege el aparato de cualquier sobrecalentamiento.
- Cuando el aparato se conecta y desconecta alternativamente, no siendo ello debido a la acción del termostato de ambiente, verificar que

no haya ningún obstáculo que impida o dificulte la entrada o salida normal del aire.

- Si el aparato se desconecta por sí mismo y no vuelve a conectarse, proceder a desenchufarlo de la red, esperar unos 15 minutos antes de volver a conectarlo. Si sigue sin funcionar, acudir a uno de los servicios de asistencia técnica autorizados.

LIMPIEZA

- Desenchufar el aparato de la red y dejarlo enfriar antes de iniciar cualquier operación de limpieza.
- Limpiar el aparato con un paño húmedo impregnado con unas gotas de detergente y secarlo después.
- No utilizar disolventes, ni productos con un factor pH ácido o básico como la lejía, ni productos abrasivos, para la limpieza del aparato.
- No deje entrar agua u otro líquido por las aberturas de ventilación para evitar daños en las partes operativas interiores del aparato.
- No sumergir el aparato en agua u otro líquido, ni ponerlo bajo el grifo.
- Si el aparato no se mantiene en buen estado de limpieza, su superficie puede degradarse y afectar de forma inexorable la duración de la vida del aparato y conducir a una situación peligrosa.
- Nota: Cuando se ponga el aparato en marcha en función calefactor, después de estar una larga temporada parado o funcionando solo con la función ventilador, es posible que desprenda al principio un ligero humo, sin ninguna consecuencia, debido a que se está quemando el polvo y otras partículas acumuladas en el elemento calefactor. Este fenómeno se puede evitar limpiando previamente y a través de las rendijas del aparato, su interior con la ayuda de un aspirador o con un chorro de aire a presión.

USO

Encendido

Enchufar l presionar el botón "A" .

En su primer uso estará programado en modo confort l en la potencia más baja. La temperatura programada por defecto será de 22°C.

La pantalla que aparecerá será la siguiente:

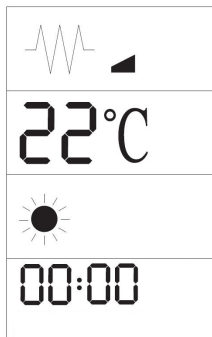



Selección de Potencia



Presione "B"  para seleccionar. Hay 2 modos seleccionables

Bajo  Alto.

Función ionizador

Presione H  para iniciar la función ionizador. Una vez activada aparecerá  en la pantalla.

Selección de temperatura

Presione "D"  y a continuación  o  para seleccionar temperatura. La temperatura seleccionada parpadeará por 10 segundos y luego mostrará la temperatura ambiente.

El rango seleccionable es de 5°C a 35°C.

Selección de modo

Hay dos modos de programación:

 COMFORT, programable de 5 a 35°C

 ECO, con una temperatura programable máxima de 22°C..

Presione el botón "E"  para cambiar el modo.

Programación de hora actual y programador semanal

Pantallas de ayuda

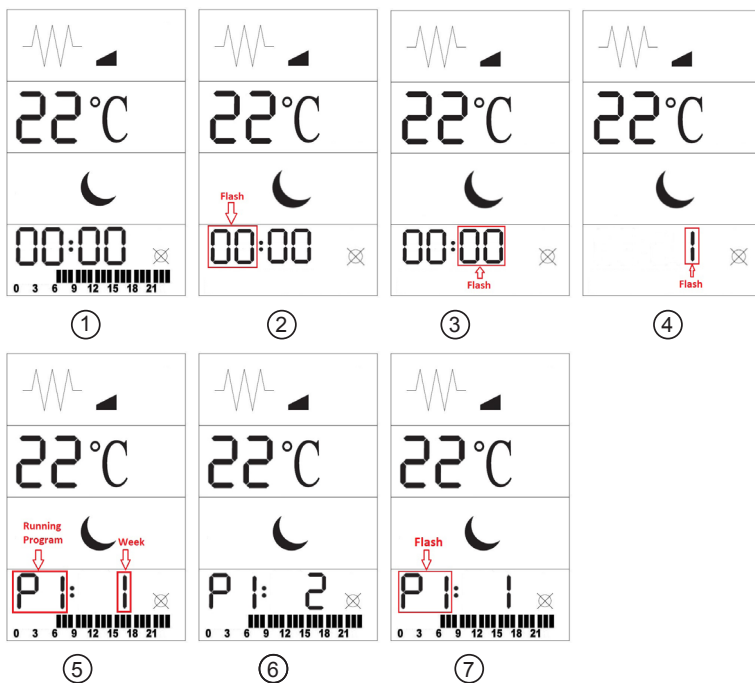

Apriete \odot para establecer la pantalla programación semanal (Pantalla de ayuda $\textcircled{1}$).

Después mantenga por 3 segundos apretado \odot - (Pantalla ayuda $\textcircled{2}$), La hora parpadeará, use \oplus y/o \ominus para establecer la hora.

Vuelva a apretar \odot - (Pantalla ayuda $\textcircled{3}$), parpadearan los minutos, use \oplus y/o \ominus para establecerlos.

Vuelva a apretar \odot - (Pantalla ayuda $\textcircled{4}$), para establecer el día de la semana(del 1 al 7 de lunes a domingo, lunes 1, martes 2...) parpadearan los días, use \oplus y/o \ominus para establecer el día de la semana.

Pulse otra vez \odot (Pantalla ayuda $\textcircled{5}$) use \oplus y/o \ominus para seleccionar el programa para el lunes (1). Hay 9 programas diferentes. Esta vez el icono no parpadeará.

Presione \odot para seguir escogiendo programa para el martes – (Pantalla ayuda $\textcircled{6}$), use \oplus y/o \ominus para seleccionar el programa para el martes. Repitiendo la acción podrá programar hasta el domingo (día 7). Finalmente presione \odot para acabar.







Tiene 9 programas pre-establecidos, aunque se pueden reprogramar a su gusto.

Reprogramar programas

En la posición de la pantalla de ayuda $\textcircled{5}$, apriete y mantenga \odot durante 3 segundos – (Pantalla ayuda $\textcircled{7}$), el icono de programa P1 parpadeará, a continuación apriete \oplus y/o \ominus para cambiar el programa, cada vez que apriete significa una hora.

⊕ significa en modo confort y aparecerá el icono .

⊖ significa modo ECO y aparecerá el icono  (Recomendamos si se quiere activar sin calefacción programar el modo ECO a temperatura mínima, por ejemplo 5C, de manera que no se active)

Después de cambiar el programa P1 apriete  para volver a la pantalla  y apriete  durante 3 segundos, a continuación pulse  para seleccionar el programa P2, y apriete  y/o  para cambiar la programación. Puder repetir la operación hasta el programa P9. Pulse  para salir.

Con los 9 programas pre-grabados se pueden cubrir la mayoría de necesidades. Son los siguientes:

P1: Modo confort de 6:00 a 22:00, las demás horas en modo ECO

P2: Modo confort de 19:00 a 6:00, las demás horas en modo ECO

P3: Modo confort de 6:00 a 9:00 y de 16:00 a 22:00, las demás horas en modo ECO

P4: Modo confort de 6:00 a 9:00 y de 12:00 a 14:00 y de 16:00 to 22:00, las demás horas en modo ECO

P5: Todas las hora en modo ECO.

P6: Todas las horas en modo confort.

P7: Modo confort de 16:00 a 22:00, las demás horas en modo ECO

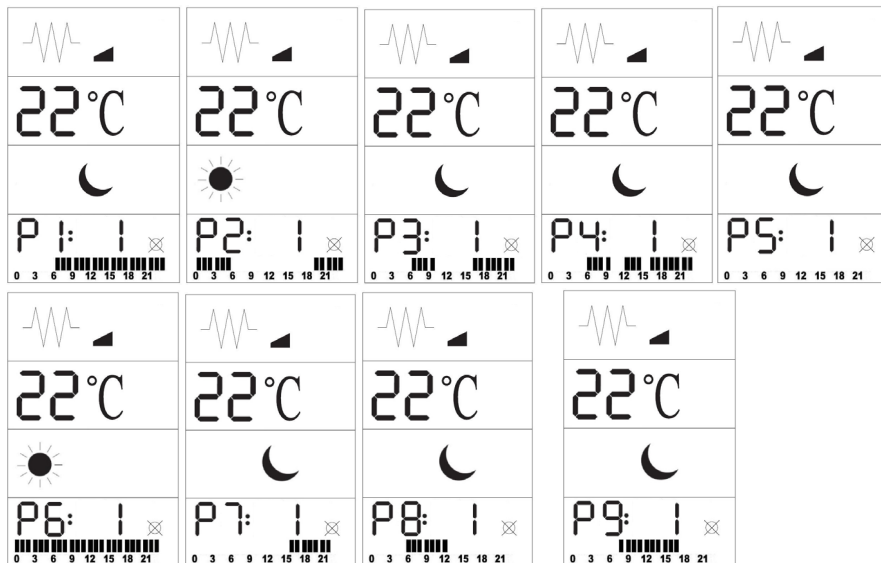

P8: Modo confort de 1:00 a 12:00, las demás horas en modo ECO

P9: Modo confort de 8:00 a 17:00, las demás horas en modo ECO





Función Ventana abierta

La función Ventana abierta es una función opcional. Viene de serie con la función sin activar pero se puede activar el cualquier momento.

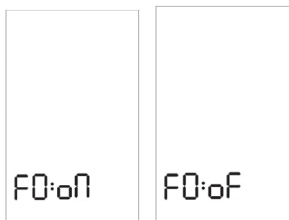
En modo standby mantenga presionado  durante 3 segundos y para activar y desactivar la función apriete  o .



En caso de caída subita de la temperature, al menos 2°C en 5 minutos, la función se activará parará la calefacción, aparecerá el icono  en la pantalla.

La calefacción se encenderá otra vez pasados 65 minutos o en cualquier momento de manera manual apretando .

Modo anti-hielo

Si la temperature es inferior a 5°C aparecerá el icono  y se encenderá la calefacción. En el momento que la temperatura sea superior a el modo anti-hielo parará

Resetear a valores de fabrica

En modo standby apriete y mantenga por 10 segundos , los valores del aparato volveran a los originales de fabrica

Notas

Si no hay nuevas instrucciones en 30 segundos la pantalla se apagará con las últimas instrucciones
Cuando la temperatura sea inferior a 2°C de la temperature establecida se encenderá y se apagará con 1 °C superior

ENGLISH

ELECTRIC RADIATOR

TANGER 600/900/1200/2000

DESCRIPTION

A1 Panel Control
B1 LCD screen
C1 Carry handle
D1 On switch
E1 Body
F1 Heat outlet
G1 Wall support
H1 Foot base
I1 Screws

Control panel and LCD screen

Screen symbols

1 Heating on
2 Power level
3 Temperature
4 "Open window" function
5 Comfort Mode
6 ECO Mode
7 Ioniser Function
8 Weekly programming

Buttons

A On / Off
B Power button
C Weekly programming
D Temperature programmer
E Mode
F "+"
G "-"
H Ioniser function

USE AND CARE:

- Fully unroll the appliance's power cable before each use.
- Do not use the appliance if the on/off switch does not work.

- Do not use the appliance at an angle or turn it over.
- Do not turn the appliance over while it is in use or connected to the mains.
- Unplug the appliance from the mains when not in use and before undertaking any cleaning task.
- Store this appliance out of reach of children and/or those with reduced physical, sensorial or mental abilities or who are unfamiliar with its use
- Do not put the appliance away if it is still hot.
- Keep the appliance in a dry, dust-free place, out of direct sunlight.
- Never leave the appliance unattended while in use.
- Never leave the appliance connected and unattended if it is not in use. This saves energy and prolongs the life of the appliance.

INSTALLATION

- Be sure to remove all packaging material from inside the appliance.
- Do not remove the support feet of the appliance.
- Do not remove the feet or castors of the appliance.
- Ensure that the appliance is level with respect to the floor.
- The appliance needs to be correctly ventilated in order to operate correctly. Leave a gap of . above, behind and at both sides of the appliance. (Fig. 3)
- The plug must be easily accessible so it can be disconnected in an emergency.
- For greater efficiency, the appliance must be installed in a location in which the ambient temperature is between 12 to 32°C.

ASSEMBLING THE WALL BRACKET:

- The appliance has a wall support to support the product.
- Fix the wall support as you think appropriate, using wall plugs, screws, adhesive...
- Taking into account the separation distances mentioned above, place the wall support in the required position and mark the drilling points on the wall (Fig.1,..2,3).
- Make sure that the bracket is firmly fixed; it should be able to support twice the weight of the appliance.

- Fit the appliance into the wall support.

FITTING THE BASE FEET

- The appliance has some base feet(Fig4) on which the product can be supported.
- To assemble the base feet, place the appliance face down.
- Fit the base feet on the main body of the appliance.
- Attach the base feet to the body of the appliance using the screws (Supplied with the appliance).
- Stand the appliance up again so as to check that the base feet work properly.

INSTRUCTIONS FOR USE

BEFORE USE:

- Remove the appliance's protective film.
- Make sure that all the product's packaging has been removed.
- Some parts of the appliance have been lightly greased, consequently, the appliance may give off a light smoke the first time it is used. After a short time, this smoke will disappear.
- To eliminate the smell given off by the appliance when used for the first time, it is recommended to have it on at full power for 2 hours in a well-ventilated room.
- Prepare the appliance according to the function you wish to use.

USE:

- Unroll the cable completely before plugging it in.
- Connect the appliance to the mains.
- Turn the appliance on using the on/off switch (D1)

WHEN YOU HAVE FINISHED USING THE APPLIANCE:

- Turn the appliance off, using the on/off switch (D1).
- Unplug the appliance to the mains.

SAFETY THERMAL PROTECTOR:

- The appliance has a safety device, which protects the appliance from overheating.
- When the appliance switches itself on and off repeatedly, for reasons other than the thermostat control, check to ensure that there are no obstacles that impede correct air entry or expulsion.

- If the appliance turns itself off and does not switch itself on again, disconnect it from the mains supply, and wait for approximately 15 minutes before reconnecting. If the machine does not start again seek authorised technical assistance.

CLEANING

- Disconnect the appliance from the mains and let it cool before undertaking any cleaning task.
- Clean the equipment with a damp cloth with a few drops of washing-up liquid and then dry.
- Do not use solvents, or products with an acid or base pH such as bleach, or abrasive products, to clean the appliance.
- Do not let water or any other liquid get into the air vents to avoid damage to the inner parts of the appliance.
- Do not submerge the appliance in water or any other liquid, or place it under a running tap.
- If the appliance is not in good condition of cleanliness, its surface may degrade and inexorably affect the duration of the appliance's useful life and could become unsafe to use.
- Note: When the appliance is switched on during the heating function, after a long period stopped or operating only in fan mode, it is possible that at first it releases some smoke, without any consequence, because dust and other particles accumulated in the heating element are burning. This phenomenon can be avoided by cleaning up previously and through the vents of the appliance and its interior with the help of a vacuum cleaner or with a jet of compressed air.

USE

On

Plug in I press button "A" .

When used for the first time, it will be programmed in comfort mode I at the lowest power setting. The default programmed temperature will be 22°C.

The following screen will be displayed:



Selection of Power setting



Press "B"  to select. There are 2 selectable modes

Low  High

Ionic function

Press H  to start the ionic function. Once activated, the screen will  display.

Temperature selection

Press D"  and then  or  to select the temperature. The selected temperature will flash for 10 seconds and will then display the ambient temperature.

Temperatures can be selected within a range from 5°C to 35°C.

Selecting the Operating Mode

There are two programming modes:

 COMFORT, programmable from 5 to 35°C

 ECO, with a maximum programmable temperature of 22°C.

Press button "E"  to switch mode.

Programming the current time and the weekly programmer

Help screens

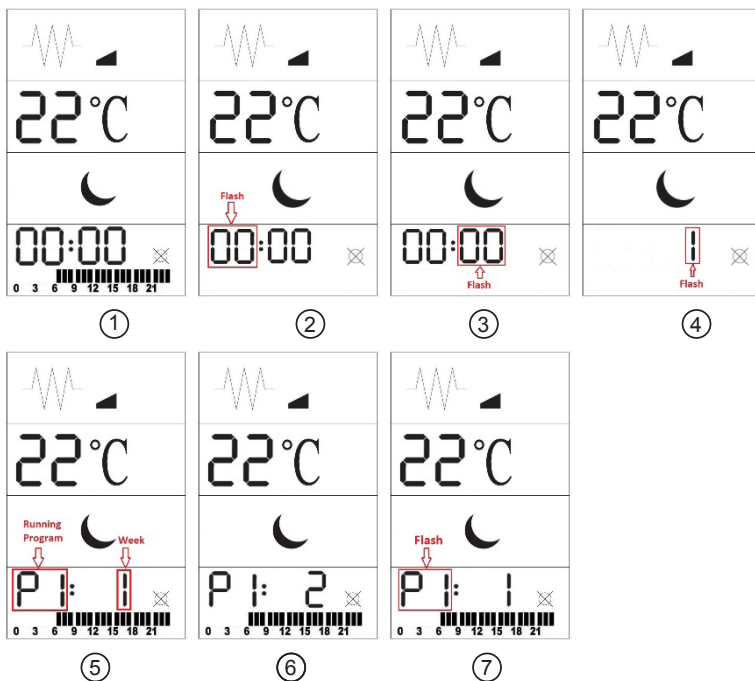

Press \odot to establish the weekly programming screen (Help screen ①).

Then, for 3 seconds, press down and hold \odot - (Help screen ②), the time will flash, use \oplus and/or \ominus to set the time.

Press again \odot - (Help screen ③), the minutes will flash, use \oplus and/or \ominus to set the minutes.

Press again \odot - (Help screen ④), to set the day of the week (from 1 to 7 from Monday to Sunday, Monday 1, Tuesday 2, etc.) the days will flash, use \oplus and/or \ominus to set the day of the week.

Press again \odot (Help screen ⑤) use \oplus and/or \ominus to select the programme for Monday (1). There are 9 different programmes. This time, the icon will not flash.

Press \odot to continue to select the programme for Tuesday - (help screen ⑥), use \oplus and/or \ominus to select the programme for Tuesday. Repeat the procedure to programme up to Sunday (day 7). Then press \odot to finish.

9 pre-established programmes are available, although you can reprogramme to your liking.

Reprogramming programmes

In help screen position ⑤, press and hold \odot for 3 seconds (Help screen ⑦), the P1 programme icon will flash, then press \oplus and/or \ominus to change the programme, each time you press is equivalent to one hour.

\oplus This means comfort mode, displaying icon .

\ominus This means ECO mode, displaying icon  (We would recommend that, if you want to activate

without heating, then programme the ECO mode at a minimum temperature, 5°C for example, so that it is not activated)

After changing programme P1, press \odot to return to screen $\textcircled{5}$ and press \odot for 3 seconds and then press \oplus to select programme P2, and press \oplus and/or \ominus to change the programming. The operation can be repeated up to programme P9. Press \odot to exit.

The 9 pre-recorded programmes can cover most needs. These are as follows:

- P1: Comfort mode from 6:00 to 22:00, the remaining hours in ECO mode
- P2: Comfort mode from 19:00 to 06:00, the remaining hours in ECO mode
- P3: Comfort mode from 6:00 to 9:00 and from 16:00 to 22:00, the remaining hours in ECO mode
- P4: Comfort mode from 6:00 to 9:00 and from 12:00 to 14:00 and from 16:00 to 22:00, the remaining hours in ECO mode
- P5: All hours in ECO mode.
- P6: All hours in Comfort mode.
- P7: Comfort mode from 16:00 to 22:00, the remaining hours in ECO mode
- P8: Comfort mode from 01:00 to 12:00, the remaining hours in ECO mode
- P9: Comfort mode from 08:00 to 17:00, the remaining hours in ECO mode

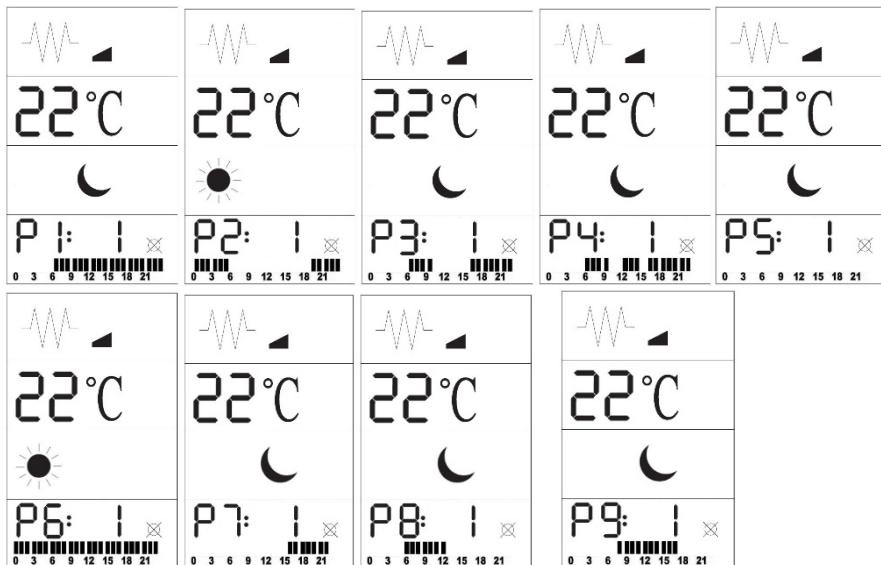

Open window function

The open window function is optional. It is supplied as standard, with the function deactivated, yet it can be activated at any time.

In standby mode, press down and hold \ominus for 3 seconds and to activate and deactivate the function press \oplus o \ominus

F0:00

F0:0F

If there is a sudden drop in temperature of at least 2 °C in 5 minutes, then the function will be activated, the heating will stop, and icon  will appear in the screen.

The heating will turn on again after 65 minutes or, manually, at any time by pressing .

Anti-frost mode

If the temperature is less than 5°C then icon  will be displayed and the heating will be turned on. Once the temperature is above anti-frost mode, the appliance will stop.

How to reset to factory values

In standby mode, press and hold for 10 seconds , the values of the appliance will go back to the original factory-set values.

Notes

If there are no instructions in 30 seconds, then the screen will switch off with the latest instructions.

When the temperature is 2 °C below the set temperature, then it will turn on and will switch off at 1°C above the set temperature.

FRANÇAIS

ÉMETTEUR THERMIQUE

TANGER 600/900/1200/2000

DESCRIPTION

- A1 Panneau de commandes
- B1 Écran LCD
- C1 Poignée
- D1 Interrupteur de mise en marche
- E1 Corps
- F1 Sortie de chaleur
- G1 Support mural
- H1 Pied base
- I1 Vis

Panneau de commande et écran LCD

Symboles de l'écran

- 1 Chauffage en fonctionnement
- 2 Niveau de puissance
- 3 Température
- 4 Fonction « Fenêtre ouverte »
- 5 Mode Comfort
- 6 Mode ECO
- 7 Fonction Ionisateur
- 8 Programmation hebdomadaire

Boutons

- A Marche/Arrêt
- B Bouton puissance
- C Programmateur hebdomadaire
- D Programmateur température
- E Mode
- F “+”
- G “-”
- H Fonction ionisateur

UTILISATION ET ENTRETIEN :

- Avant chaque utilisation, dérouler complètement le câble électrique de l'appareil.
- Ne pas utiliser l'appareil si son dispositif de mise en marche/arrêt ne fonctionne pas.

- Ne pas utiliser l'appareil en position inclinée, ni le retourner.
- Ne pas retourner l'appareil quand il est en cours d'utilisation ou branché au secteur.
- Débrancher l'appareil du secteur quand il n'est pas utilisé et avant de procéder à toute opération de nettoyage.
- Conserver cet appareil hors de portée des enfants ou des personnes avec des capacités physiques, sensorielles ou mentales réduites ou présentant un manque d'expérience et de connaissances.
- Ne pas ranger l'appareil s'il est encore chaud.
- Garder et ranger l'appareil en lieu sec, à l'abri de la poussière et loin des rayons solaires.
- Toujours utiliser l'appareil sous surveillance.
- Ne jamais laisser l'appareil branché sans surveillance. Cela permettra également de réduire la consommation d'énergie et de prolonger la durée de vie de l'appareil.

INSTALLATION

- S'assurer d'avoir retiré tout le matériel d'emballage du produit.
- Ne pas enlever les pieds de l'appareil.
- Ne pas retirer les pieds ou les roulettes de l'appareil.
- Veiller à bien niveler l'appareil par rapport au sol.
- L'appareil requiert une ventilation adéquate pour fonctionner correctement. Laisser un espace de . au-dessus de celui-ci, à l'arrière et sur les deux côtés. (Fig. 3)
- La fiche doit être d'accès facile afin de pouvoir la débrancher en cas d'urgence.
- Pour une meilleure efficacité de l'appareil, il est conseillé de le placer dans un endroit où la température ambiante se trouve entre 12° et 32°C.

MONTAGE DU SUPPORT MURAL:

- L'appareil est fourni avec un support mural sur lequel peut être appuyé le produit.
- Fixer le support mural à votre préférence : avec des chevilles, des vis, des adhésifs...
- En prenant en compte les distances de séparation de l'appareil signalées antérieurement, placer le support mural dans la position désirée et marquer sur le mur les points à percer. (Fig.1.,2,3).

- S'assurer que le support est bien fixé et qu'il est capable de soutenir au moins le double du poids de l'appareil.
- Emboîter l'appareil dans son support mural.

MONTAGE DES PIEDS :

- L'appareil dispose de pieds (Fig4) sur lesquels peut être appuyé le produit..
- Pour monter la base, placer l'appareil tête en bas.
- Accoupler le socle au corps de l'appareil.
- Positionner les pieds sur le corps de l'appareil au moyen des vis. (Fournies avec l'appareil).
- Retourner l'appareil et vérifier le bon fonctionnement des pieds.

MODE D'EMPLOI

CONSIGNES PRÉALABLES :

- Enlever le film de protection de l'appareil.
- S'assurer d'avoir retiré tout le matériel d'emballage du produit.
- Certaines parties de l'appareil ayant été légèrement graissées, il est possible que l'appareil dégage un peu de fumée lors de la première utilisation. La fumée disparaîtra dans un court laps de temps.
- Pour éliminer l'odeur de neuf au premier fonctionnement, on recommande de le faire marcher à la puissance maximale pendant 2 heures dans une pièce bien ventilée.
- Préparer l'appareil conformément à la fonction désirée :

UTILISATION :

- Dérouler complètement le câble avant de le brancher.
- Brancher l'appareil au secteur.
- Mettre l'appareil en marche en actionnant le bouton marche/arrêt (D1)

APRÈS UTILISATION DE L'APPAREIL :

- Arrêter l'appareil en appuyant sur l'interrupteur de marche/arrêt (D1).
- Débrancher l'appareil du secteur.

SÉCURITÉ THERMIQUE:

- L'appareil dispose d'un dispositif de sécurité qui protège l'appareil de toute surchauffe.
- Lorsque l'appareil s'allume et s'éteint alternativement et que ce n'est pas dû à l'action du

thermostat ambiant, vérifier qu'aucun obstacle n'empêche ou ne gêne l'entrée ou la sortie normale de l'air.

- Si l'appareil se déconnecte tout seul et que vous ne parvenez pas à le reconnecter, débranchez-le et attendez environ 15 minutes avant de le rebrancher. S'il ne fonctionne toujours pas, faites appel à l'un des services d'assistance technique autorisés.

NETTOYAGE

- Débrancher l'appareil du secteur et attendre son refroidissement complet avant de le nettoyer.
- Nettoyer l'appareil avec un chiffon humide imprégné de quelques gouttes de détergent et le laisser sécher.
- Ne pas utiliser de solvants ni de produits au pH acide ou basique tels qu'eau de Javel, ni de produits abrasifs pour nettoyer l'appareil.
- Ne pas laisser pénétrer d'eau ni aucun autre liquide par les ouvertures d'aération afin d'éviter d'endommager les parties intérieures de l'appareil.
- Ne pas immerger l'appareil dans l'eau ou dans tout autre liquide, ni le passer sous un robinet.
- Si l'appareil n'est pas maintenu dans un bon état de propreté, sa surface peut se dégrader et affecter de façon inexorable la durée de vie de l'appareil et le rendre dangereux.
- Remarque : Lors de la mise en marche de l'appareil en mode chauffage, après une longue période d'arrêt ou de fonctionnement en mode ventilation seule, il est possible qu'au début, il se dégage une légère fumée, sans aucune conséquence, celle-ci étant uniquement due à la combustion de la poussière et des particules accumulées dans l'élément chauffant. Ce phénomène peut être évité en nettoyant au préalable, à travers les grilles de l'appareil, l'intérieur de ce dernier avec l'aide d'un aspirateur ou d'un jet d'air comprimé.

UTILISATION

Mise en marche

Brancher | appuyer sur le bouton « A » .

Lors de la première utilisation, l'appareil sera programmé en mode Comfort | avec la puissance la plus basse. La température programmée par défaut sera de 22 °C.

L'écran qui s'affichera sera le suivant :





Sélection de la Puissance



Appuyez sur « B »  pour sélectionner. Il existe 2 modes au choix

Faible  Élevé

Fonction ionisateur

Appuyez sur H  pour démarrer la fonction ionisateur. Une fois la fonction activée, l'écran affichera .

Sélection de la température

Appuyez sur « D »  puis sur  ou  pour sélectionner la température. La température sélectionnée clignotera pendant 10 secondes puis la température ambiante s'affichera.

La tranche sélectionnable est de 5 °C à 35 °C.

Sélection du mode

Il existe deux modes de programmation :



COMFORT, programmable de 5 à 35 °C



ECO, avec une température programmable maximale de 22 °C.

Appuyez sur le bouton « E »  pour changer le mode.

Programmation de l'heure actuelle et programmeur hebdomadaire

Écrans d'aide

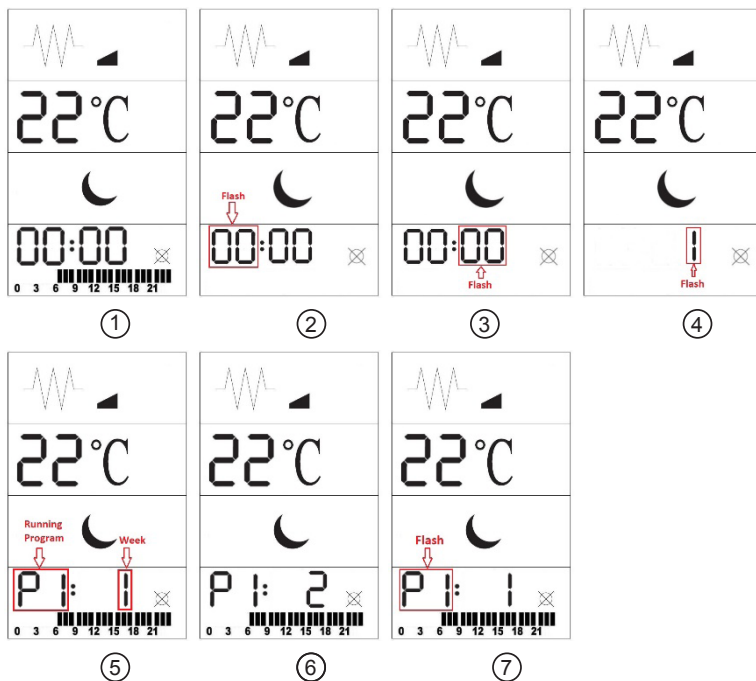

Appuyez sur \odot pour établir l'écran de programmation hebdomadaire (Écran d'aide $\textcircled{1}$).

Appuyez ensuite pendant 3 secondes sur \odot - (Écran d'aide $\textcircled{2}$), L'heure clignotera, appuyez sur \oplus et/ou sur \ominus pour enregistrer l'heure.

Appuyez de nouveau sur \odot - (Écran d'aide $\textcircled{3}$), les minutes clignoteront, appuyez sur \oplus et/ou sur \ominus pour les enregistrer.

Appuyez de nouveau sur \odot - (Écran d'aide $\textcircled{4}$), pour enregistrer le jour de la semaine (de 1 à 7 de lundi à dimanche, lundi 1, mardi 2...) Les jours clignoteront, appuyez sur \oplus et/ou sur \ominus pour enregistrer le jour de la semaine.

Appuyez encore sur \odot (Écran d'aide $\textcircled{5}$), appuyez sur \oplus et/ou sur \ominus pour sélectionner le programme pour le lundi (1). Il existe 9 programmes différents. Cette fois, le symbole ne clignotera pas.

Appuyez sur \odot pour choisir le programme pour le mardi - (Écran d'aide $\textcircled{6}$), appuyez sur \oplus et/ou sur \ominus pour sélectionner le programme pour le mardi. Répétez cette opération pour réaliser la programmation jusqu'au dimanche (jour 7). Enfin, appuyez sur \odot pour terminer.

Il existe 9 programmes préétablis qui peuvent être reprogrammés à votre goût.

Reprogrammer des programmes

Dans la position de l'écran d'aide (5), appuyez sur (L) pendant 3 secondes – (Écran d'aide(7)), le symbole du programme P1 clignotera, appuyez ensuite sur (+) et/ou sur (-) pour changer le programme, chaque fois que vous appuyez signifie une heure.

(+) signifie en mode Comfort et le symbole  s'affichera.

(-) Signifie en mode ECO et le symbole  s'affichera (Si vous voulez l'activer sans chauffage, nous vous recommandons de programmer le mode ECO à température minimale, par exemple 5 °C, pour ne pas qu'il s'active)

Après avoir modifié le programme P1, appuyez sur (L) pour revenir à l'écran (5) et appuyez sur (L) pendant 3 secondes, appuyez ensuite sur (+) pour sélectionner le programme P2, et appuyez sur (+) et/ou sur (-) pour changer la programmation. Vous pouvez répéter cette opération jusqu'au programme P9. Appuyez sur (L) pour sortir.

Les 9 programmes préenregistrés permettent de couvrir la plupart des besoins. Les voici :

P1 : Mode Comfort de 6h00 à 22h00, les autres heures en mode ECO

P2 : Mode Comfort de 19h00 à 06h00, les autres heures en mode ECO

P3 : Mode Comfort de 6h00 à 9h00 et de 16h00 à 22h00, les autres heures en mode ECO

P4 : Mode Comfort de 6h00 à 9h00, de 12h00 à 14h00 et de 16h00 à 22h00, les autres heures en mode ECO

P5 : Toutes les heures en mode ECO.

P6 : Toutes les heures en mode Comfort.

P7 : Mode Comfort de 16h00 à 22h00, les autres heures en mode ECO

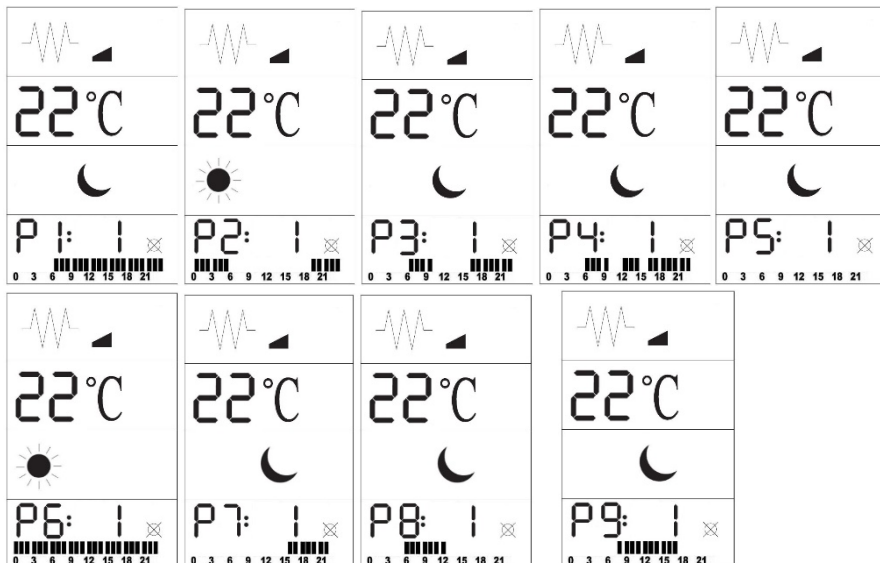

P8 : Mode Comfort de 01h00 à 12h00, les autres heures en mode ECO

P9 : Mode Comfort de 08h00 à 17h00, les autres heures en mode ECO





Fonction Fenêtre ouverte

La fonction Fenêtre ouverte est une fonction optionnelle. La fonction est fournie de série sans être activée mais elle peut être activée à tout moment.

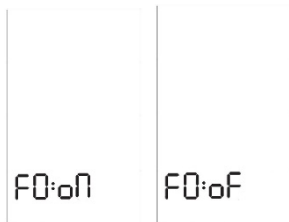
En mode standby, appuyez sur  pendant 3 secondes, et pour activer et désactiver la fonction, appuyez sur  ou sur .



En cas de chute subite de la température, d'au moins 2 °C en 5 minutes, la fonction s'activera et éteindra le chauffage, le symbole  apparaîtra sur l'écran.

Le chauffage se rallumera automatiquement après 65 minutes ou à tout moment manuellement, en appuyant sur .

Fonction antigel

Si la température est inférieure à 5 °C, le symbole  s'affichera et le chauffage s'allumera. Lorsque la température deviendra supérieure au mode antigel, le chauffage s'éteindra.

Revenir aux valeurs d'usine

En mode standby, appuyez pendant 10 secondes sur , les valeurs de l'appareil reviendront à celles d'origine.

Remarques

S'il n'y a pas de nouvelles instructions après 30 secondes, l'écran s'éteindra avec les dernières instructions.

Lorsque la température est inférieure de 2 °C à celle enregistrée, l'appareil s'allumera et s'éteindra avec 1 °C supérieur.

DEUTSCH

WÄRMESTRAHLER

TANGER 600/900/1200/2000

BEZEICHNUNG

- A1 Bedienfeld
- B1 LCD-Display
- C1 Griff
- D1 Ein-/Ausschalte
- E1 Kanne
- F1 Wärmeaustritt
- G1 Wandhalterung
- H1 Standfuss
- I1 Schrauben

Bedienfeld und LCD-Bildschirm

Bildschirmsymbole

- 1 Heizung in Betrieb
- 2 Leistungsstufe
- 3 Temperatur
- 4 Funktion „Offenes Fenster“
- 5 Komfort-Modus
- 6 ECO Modus
- 7 Funktion Ionisierer
- 8 Wochen-Programmierung

Tasten

- A Ein / Aus
- B Leistungstaste
- C Wochenprogrammierer
- D Temperaturprogrammierer
- E Modus
- F “+”
- G “-“
- H Funktion Ionisierer

BENUTZUNG UND PFLEGE:

- Vor jedem Gebrauch des Geräts das Stromkabel vollständig abwickeln.
- Benützen Sie das Gerät nicht, wenn der An-/Ausschalter nicht funktioniert.
- Verwenden Sie das Gerät nicht im gekippten oder umgedrehten Zustand.

- Solange das Gerät in Betrieb oder ans Netz geschlossen ist, darf es nicht umgedreht werden.
- Ziehen Sie den Stecker heraus und lassen Sie das Gerät abkühlen, bevor Sie mit der Reinigung beginnen.
- Das Gerät außerhalb der Reichweite von Kindern und/oder Personen mit eingeschränkten körperlichen, sensorischen oder geistigen Fähigkeiten bzw. Personen ohne ausreichende Erfahrung und Kenntnisse aufbewahren.
- Das Gerät nicht wegräumen, wenn es noch heiß ist.
- Das Gerät an einem trockenen, staubfreien und vor Sonnenlicht geschützten Ort aufbewahren.
- Das Gerät darf nicht unbeaufsichtigt gelassen werden, während es ans Netz geschlossen ist.
- Das Gerät nie am Stromnetz angeschlossen und ohne Aufsicht lassen. Sie sparen dadurch Energie und verlängern die Gebrauchsdauer des Gerätes.

AUFSTELLUNG

- Vergewissern Sie sich, dass Sie das gesamte Verpackungsmaterial des Produkts entfernt haben.
- Nicht die Räder vom Gerät entfernen.
- Die Füße oder Rollen des Geräts nicht entfernen.
- Überprüfen Sie, ob das Gerät gut planiert am Boden steht
- Das Gerät benötigt eine geeignete Lüftung zum Betrieb. Dejar un espacio de encima del mismo, en la parte trasera y a ambos lados. (Fig. 3)
- Der Stecker muss leicht erreichbar sein, um ihn im Notfall aus der Steckdose ziehen zu können.
- Für eine maximale Leistungsfähigkeit ist das Gerät in einer Umgebung aufzustellen, in der die Raumtemperatur zwischen 12 und 32° C liegt.

MONTAGE DER WANDHALTERUNG:

- Das Gerät verfügt über eine Wandhalterung, an der es befestigt werden kann.
- Befestigen Sie die Wandhalterung in der geeignetsten Form mit Dübeln, Schrauben, Klebmitteln, etc.
- Unter Beachtung der oben genannten Sicherheitsabstände des Geräts, halten Sie die Wandhalterung an die gewünschte Stelle und

markieren Sie die entsprechenden Punkte für die Bohrungen. (Fig.1.,2,3).

- Überprüfen Sie, ob die Halterung gut befestigt ist und mindestens das doppelte Gewicht des Geräts tragen kann.
- Setzen Sie das Gerät in die Wandhalterung.

MONTAGE DER STANDFÜSSE

- Das Gerät verfügt über Tragfüße (flg. 4) , auf denen das Produkt aufgestellt werden kann.
- Zur Montage der Grundpfeiler stellen Sie das Gerät umgekehrt auf.
- Positionieren Sie die Tragfüße auf dem Gerätegehäuse.
- Befestigen Sie die Tragfüße an der Grundlage des Geräts mit Hilfe von Schrauben. (Diese Teile werden mit dem Gerät mitgeliefert)
- Drehen Sie das Gerät um und überprüfen Sie, ob es gut auf den Tragfüßen steht.

BENUTZUNGSHINWEISE

VOR DER BENUTZUNG:

- Entfernen Sie den Schutzfilm von dem Gerät
- Vergewissern Sie sich, dass Sie das gesamte Verpackungsmaterial des Produkts entfernt haben.
- Manche Teile des Bügeleisens wurden leicht eingefettet, weshalb das Gerät bei der Erstanwendung ein bisschen dampfen kann. Nach kurzer Zeit wird dies aufhören.
- Um der auftretenden Geruchsentwicklung bei der ersten Inbetriebnahme entgegenzuwirken, wird empfohlen, das Gerät 2 Stunden lang auf höchster Stufe in einem gut belüfteten Raum in Betrieb zu lassen.
- Das Gerät für die von Ihnen bestimmte Funktion vorbereiten.

BENUTZUNG:

- Vor Anschluss das Kabel völlig ausrollen.
- Schließen Sie das Gerät an das Stromnetz an.
- Stellen Sie das Gerät an, indem Sie den An-/Ausschalter betätigen (D1).

NACH DER BENUTZUNG DES GERÄTS:

- Stellen Sie das Gerät mit dem An-/Ausschalter ab (D1).
- Den Stecker aus der Netzdose ziehen.

WÄRMESCHUTZSCHALTER:

- Das Gerät ist mit einem Wärmeschutzschalter ausgestattet, wodurch es gegen Überhitzung geschützt ist.
- Bei abwechselndem Ein- und Ausschalten des Gerätes, das nicht durch den Raumthermostat ausgelöst wird, ist zu überprüfen, ob der normale Ein- oder Austritt der Luft durch ein Objekt verhindert oder erschwert wird.
- Schaltet sich das Gerät von selbst aus und nicht wieder ein, unterbrechen Sie die Stromzufuhr, warten Sie 15 Minuten und schalten es wieder ein.

REINIGUNG

- Ziehen Sie den Stecker heraus und lassen Sie das Gerät abkühlen, bevor Sie mit der Reinigung beginnen.
- Reinigen Sie das Gerät mit einem feuchten Tuch, auf das Sie einige Tropfen Reinigungsmittel geben und trocknen Sie es danach ab.
- Verwenden Sie zur Reinigung des Geräts weder Löse- oder Scheuermittel noch Produkte mit einem sauren oder basischen pH-Wert wie z.B. Lauge.
- Lassen Sie kein Wasser oder andere Flüssigkeiten in die Belüftungsöffnungen eindringen, um Schäden an den inneren Funktionsteilen des Gerätes zu vermeiden.
- Das Gerät nicht in Wasser oder andere Flüssigkeiten tauchen und nicht unter den Wasserhahn halten.
- Wenn das Gerät nicht in einen sauberen Zustand gehalten wird, kann sich der Zustand seiner Oberfläche verschlechtern, seine Lebenszeit negativ beeinflusst und gefährliche Situationen verursacht werden.
- Anmerkung: Wenn das Gerät nach längerer Nichtnutzung oder aber nach längerem abschließlichen Ventilatorbetrieb im Heizmodus in Betrieb genommen wird, so kann es anfangs zu einer leichten, ungefährlichen Rauchbildung kommen. Das liegt daran, dass Staubkörner und Partikel verbrennen, die sich im Heizelement angesammelt haben. Dies kann vermieden werden, indem das Gerät vorab gereinigt wird, und zwar durch die Gitter des Geräts, entweder mit einem Staubsauger oder aber mit Hilfe von Druckluft.

VERWENDUNG

Ein

Einstecken | Taste "A" drücken .

Beim ersten Gebrauch ist das Gerät im Komfort-Modus | mit der niedrigsten Leistung programmiert. Die standardmässig eingestellte Temperatur beträgt 22°C.

Folgender Bildschirm erscheint:





Wahl der Leistung



Drücken Sie "B",  um auszuwählen. 2 Modi stehen zur Auswahl

Niedrig.  Hoch.

Ionisierungs-Funktion

Drücken Sie H,  um die Funktion Ionisierer zu aktivieren. Nach deren Aktivierung erscheint  auf dem Bildschirm.

Temperaturwahl

Drücken Sie "D",  und danach  oder , um die Temperatur auszuwählen. Die ausgewählte Temperatur blinkt 10 Sekunden lang auf und danach wird die Umgebungstemperatur angezeigt.

Der auswählbare Bereich beträgt 5°C bis 35°C.

Wahl des Betriebsmodus

Es gibt zwei Programmiermodi:

 KOMFORT, programmierbar von 5 bis 35°C

 ECO, mit einer einstellbaren Temperatur von maximal 22°C..

Drücken Sie die Taste "E",  um den Modus zu ändern.

Programmierung der aktuellen Uhrzeit und Wochenprogrammierung

Hilfsbildschirme

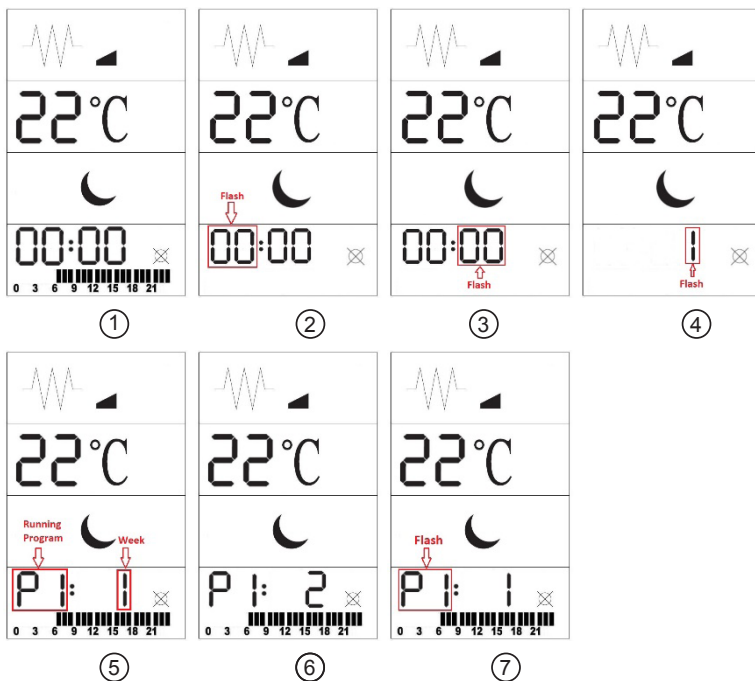

Drücken Sie L , um den Bildschirm "Wochenprogrammierung" aufzurufen (Hilfsbildschirm ①).

Halten Sie dann 3 Sekunden lang L - gedrückt (Hilfs-Bildschirm ②), Die Stunde blinkt, verwenden Sie + und/oder - , um die Stunde festzulegen.

Drücken Sie erneut L - (Hilfs-Bildschirm ③), die Minuten blinken, verwenden Sie + und/oder - , um die Minuten festzulegen.

Drücken Sie erneut L - (Hilfs- Bildschirm ④), um den Wochentag festzulegen(von 1 bis 7 von Montag bis Sonntag, Montag 1, Dienstag 2...) die Tage blinken, verwenden Sie + und/oder - , um den Wochentag festzulegen.

Drücken Sie erneut L (Hilfs- Bildschirm ⑤), verwenden Sie + und/oder - , um das Programm für Montag (1) auszuwählen. Es gibt 9 verschiedene Programme. Dieses Mal blinkt das Icon nicht.

Drücken Sie L , um fortzufahren, das Programm für Dienstag auszuwählen - (Hilfs-bildschirm ⑥), verwenden Sie + und/oder - , um das Programm für Dienstag auszuwählen. Durch Wiederholen können Sie das Gerät bis Sonntag programmieren (Tag 7). Drücken Sie nun L , um abzuschliessen.







Sie haben 9 voreingestellte Programme zur Verfügung, diese können auch wunschgemäß neu programmiert werden.

Programme neu programmieren

Auf dem Hilfsbildschirm ⑤, drücken und halten Sie L 3 Sekunden lang- (Hilfs-bildschirm ⑦), das Icon des Programms P1 blinkt, danach drücken Sie + und/oder - , um das Programm zu ändern, jedesmal Drücken bedeutet eine Stunde.

⊕ bedeutet Komfort-Modus und das Icon  erscheint.

⊖ bedeutet ECO-Modus und das Icon  erscheint (Möchten Sie diesen Modus ohne Heizung aktivieren, empfehlen wir, den ECO-Modus mit der Mindest-Temperatur zu programmieren, z.B. 5C, so dass diese nicht aktiviert wird)

Nachem Sie das Programm P1 geändert haben, drücken Sie , um zum Bildschirm  zurückzukehren und drücken Sie  3 Sekunden lang, drücken Sie dann , um das Programm P2 auszuwählen, und drücken Sie  und/oder , um die Programmierung zu ändern. Sie können den Vorgang bis zum Programm P9 wiederholen. Drücken Sie , um den Vorgang zu verlassen.

Mit den 9 voreingestellten Programmen kann die Mehrzahl der Bedürfnisse abgedeckt werden. Diese sind:

P1: Komfort-Modus von 6:00 bis 22:00, restliche Zeit im ECO-Modus

P2: Komfort-Modus von 19:00 bis 6:00, restliche Zeit im ECO-Modus

P3: Komfort-Modus von 6:00 bis 9:00 und von 16:00 bis 22:00, restliche Zeit im ECO-Modus

P4: Komfort-Modus von 6:00 bis 9:00 und von 12:00 bis 14:00 und von 16:00 bis 22:00, restliche Zeit im ECO-Modus

P5: Gesamte Zeit im ECO-Modus.

P6: Gesamte Zeit im Komfort-Modus.

P7: Komfort-Modus von 16:00 bis 22:00, restliche Zeit im ECO-Modus

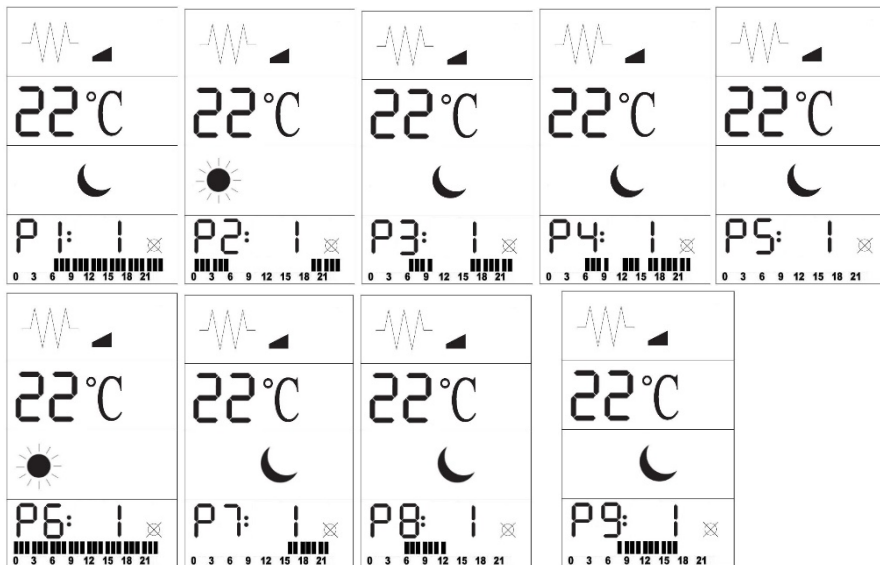

P8: Komfort-Modus von 1:00 bis 12:00, restliche Zeit im ECO-Modus

P9: Komfort-Modus von 8:00 bis 17:00, restliche Zeit im ECO-Modus





Funktion "Offenes Fenster"

Die Funktion "Offenes Fenster" ist optional. Sie wird serienmässig ohne aktivierte Funktion mitgeliefert, diese kann jedoch jederzeit aktiviert werden.

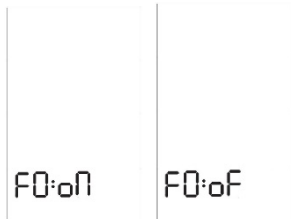
Halten Sie zum Aktivieren  im Standby-Modus 3 Sekunden lang gedrückt und drücken Sie  oder zum Deaktivieren .



Im Falle eines plötzlichen Temperaturabfalls von mindestens 2°C in 5 Minuten wird die Funktion aktiviert, die Heizung wird gestoppt, das Icon  erscheint auf dem Bildschirm.

Die Heizung schaltet sich nach 65 Minuten erneut ein, oder jederzeit auf manuelle Weise durch Drücken .

Gefrierschutzmodus

Befindet sich die Temperatur unter 5°C, erscheint das Icon  und die Heizung schaltet sich ein. Sobald die Temperatur höher ist, stoppt der Gefrierschutzmodus.

Zu voreingestellten Werten zurücksetzen.

Drücken Sie  im Standby-Modus und halten Sie es 10 Sekunden lang gedrückt, die Werte des Geräts kehren dann zu den voreingestellten Werten zurück.

Hinweise

Gibt es keine neuen Anweisungen, schaltet sich der Bildschirm nach 30 Sekunden mit den letzten Anweisungen ab.

Befindet sich die Temperatur 2°C unter der eingestellten Temperatur, schaltet sich das Gerät ein, bei 1°C über der eingestellten Temperatur schaltet es sich ab.

Italiano

RADIATORE TERMICO

TANGER 600/900/1200/2000

- A1 Pannello dei comandi
- B1 Display LCDC1 Manico
- D1 Interruttore di accensione
- E1 Corpo
- F1 Uscita di calore
- G1 Supporto a parete
- H1 Piedino base
- I1 Viti

Pannello di controllo e display LCD

Simboli del display

- Riscaldamento attivo
- Livello di potenza
- Temperatura
- Funzione "Finestra aperta"
- Modalità Comfort
- Modalità ECO
- Funzione Ionizzatore
- Programmazione settimanale

Pulsanti

- A Accensione / Spegnimento
- B Pulsante potenza
- C Programmazione settimanale
- D Programmazione temperatura
- E Modalità
- F "+"
- G "-"
- H Funzione ionizzatore

PRECAUZIONI D'USO:

- Prima di ogni utilizzo, svolgere completamente il cavo dell'apparecchio.
- Non utilizzare l'apparecchio se il suo dispositivo di accensione/spegnimento non funziona.
- Non utilizzare l'apparecchio inclinato, né capovolgerlo.
- Non capovolgere l'apparecchio se è in funzione

o collegato alla presa.

- Scollegare la spina dalla presa di corrente quando l'apparecchio non è in uso e prima di eseguire qualsiasi operazione di pulizia.
- Conservare questo apparecchio fuori dalla portata dei bambini e/o di persone con problemi fisici, mentali o di sensibilità, o con mancanza di esperienza e conoscenza.
- Non riporre l'apparecchio quando ancora caldo.
- Conservare e riporre l'apparecchio in luogo asciutto, lontano dalla polvere e dalla luce del sole.
- Usare sempre l'apparecchio sotto supervisione.
- Non lasciare mai l'apparecchio collegato alla rete elettrica e senza controllo. Si otterrà un risparmio energetico e si prolungherà la vita dell'apparecchio stesso.

INSTALLAZIONE

- Accertarsi di aver tolto tutto il materiale d'imballaggio dall'apparecchio.
- Non togliere i piedini dell'apparecchio.
- Non togliere i piedini dell'apparecchio.
- Assicurarsi che l'apparecchio sia livellato.
- Per funzionare correttamente, l'apparecchio necessita un'adeguata ventilazione. Lasciare uno spazio sopra, dietro e ai lati dell'apparecchio. (Fig. 3)
- La spina deve essere facilmente accessibile, per poterla scollegare in caso di emergenza.
- Per una maggiore efficienza, l'apparecchio deve essere mantenuto in un luogo con una temperatura fra 12 e 32°C.

MONTAGGIO DEL SUPPORTO A PARETE:

- L'apparecchio dispone di un supporto murale sul quale può essere appoggiato.
- Fissare il supporto a muro nel modo che si ritenga più adeguato, mediante tasselli, viti, adesivi...
- Rispettando le distanze sopra indicate, sistemare il supporto nella posizione desiderata e segnare sulla parete i punti da trapanare. (Fig.1,.2,3).
- Verificare che il supporto sia fissato in modo tale da poter sorreggere almeno il doppio del peso dell'apparecchio.
- Inserire l'apparecchio nel supporto.

MONTAGGIO DEI PIEDINI:

- L'apparecchio è dotato di piedi (Fig4) d'appoggio.
- Per montarli, capovolgere l'apparecchio.
- Collocare la base del corpo dell'apparecchio.
- Fissarli al corpo dell'apparecchio con le viti. (Fornite con l'apparecchio).
- Rimettere l'apparecchio in posizione normale e verificare il corretto funzionamento dei piedini.

MODALITÀ D'USO

PRIMA DELL'USO:

- Rimuovere la pellicola protettiva dell'apparecchio.
- Assicurarsi di aver rimosso dal prodotto tutto il materiale di imballaggio.
- Alcune parti dell'apparecchio sono state leggermente lubrificate pertanto potrebbe uscire del fumo quando si connette l'apparecchio per la prima volta. Dopo un certo tempo il fumo cessa di uscire.
- Per eliminare l'odore che emana l'apparecchio quando viene utilizzato per la prima volta, si consiglia di tenerlo in funzionamento alla massima potenza per 2 ore in una stanza ben ventilata.
- Preparare l'apparecchio secondo la funzione che si desidera realizzare:

USO:

- Svolgere completamente il cavo prima di inserire la spina.
- Collegare l'apparato alla rete elettrica.
- Avviare l'apparecchio azionando l'interruttore accensione/spegnimento (D1)

UNA VOLTA CONCLUSO L'UTILIZZO DELL'APPARECCHIO:

- Spegner l'apparecchio premendo l'interruttore accensione/spegnimento (D1).
- Scollegare l'apparecchio dalla rete.

PROTETTORE TERMICO DI SICUREZZA:

- L'apparecchio possiede un dispositivo termico di sicurezza che lo protegge da qualsiasi surriscaldamento.
- Se l'apparecchio si accende e spegne in modo alternato, senza che questo sia dovuto all'azione del termostato, verificare che non ci sia alcun ostacolo che impedisca o renda difficile la normale entrata o uscita dell'aria.

- Se l'apparecchio si sconnette da solo e non si riconnette, scollegarlo dalla presa e attendere circa 15 minuti prima di connetterlo di nuovo. Se ancora non funziona, rivolgersi ad un centro d'assistenza tecnica autorizzato.

PULIZIA

- Scollegare la spina dalla rete elettrica e aspettare che l'apparecchio si raffreddi prima di eseguirne la pulizia.
- Pulire il gruppo elettrico con un panno umido, quindi asciugarlo.
- Per la pulizia non impiegare solventi o prodotti a pH acido o basico come la candeggina, né prodotti abrasivi.
- Non lasciar entrare acqua o altri liquidi nelle fenditure del sistema di ventilazione per non danneggiare le parti operative dell'apparecchio.
- Non immergere l'apparecchio in acqua o altri liquidi, né lavarlo con acqua corrente.
- La mancata pulizia periodica dell'apparecchio può provocare il deterioramento delle superfici, compromettendone la durata operativa e la sicurezza.
- Nota: avviando l'apparecchio in funzione riscaldamento, dopo un lungo inutilizzo o avendolo utilizzato solo con la funzione ventilatore, è possibile all'inizio una leggera uscita di fumo, senza alcuna conseguenza, dovuta al fatto che si stanno bruciando polvere o altre particelle accumulate nella parte di riscaldamento. Questo fenomeno può essere evitato con la pulizia previa dell'interno dell'apparecchio, attraverso le sue fessure, utilizzando un aspirapolvere o un getto d'aria a pressione.

USO

Accensione

Inserire la spina | premere il pulsante "A" .

Al primo utilizzo sarà programmato in modalità comfort | alla potenza più bassa. La temperatura programmata per difetto è di 22°C.

La schermata che appare è la seguente:



Selezione della Potenza



Premere "B"  per selezionare. Sono disponibili 2 modalità

Basso  Alto.

Funzione ionizzatore

Premere H  per avviare la funzione ionizzatore. Quando sia attiva, sul display apparirà .

Selezione della temperatura

Premere "D"  e poi  o  per selezionare la temperatura. La temperatura selezionata lampeggerà per 10 secondi e poi mostrerà la temperatura ambiente.

L'intervallo selezionabile va da 5°C a 35°C.

Selezione della modalità

Sono disponibili due modalità di programmazione:

 COMFORT, programmabile da 5 a 35°C

 ECO, con una temperatura massima programmabile di 22°C.

Premere il pulsante "E"  per cambiare la modalità.

Programmazione dell'ora attuale e programmazione settimanale

Schermate di aiuto

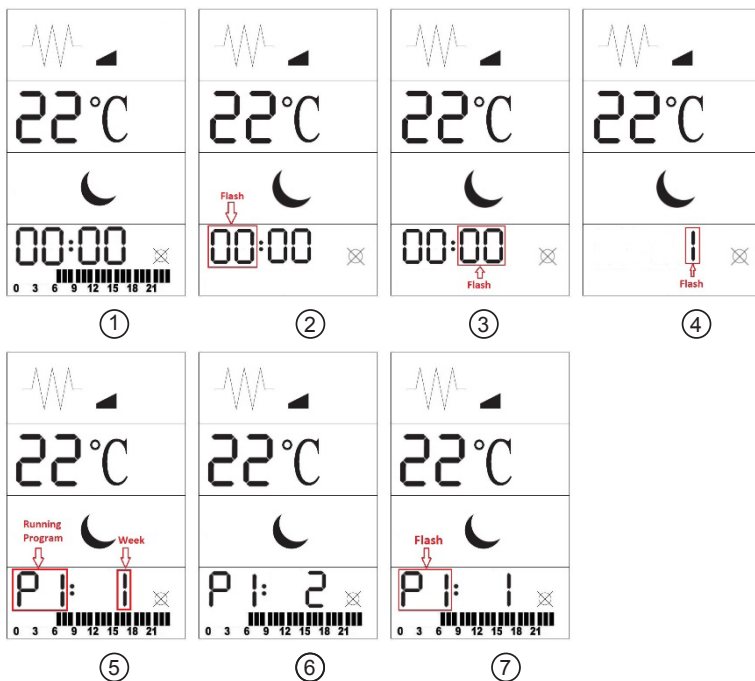

Premere \odot per stabilire la schermata della programmazione settimanale (Schermata di aiuto $\textcircled{1}$).

Quindi tenere premuto per 3 secondi \odot - (Schermata di aiuto $\textcircled{2}$), L'ora lampeggerà, utilizzare \oplus e/o \ominus per stabilire l'ora.

Premere nuovamente \odot - (Schermata di aiuto $\textcircled{3}$), lampeggeranno i minuti, utilizzare \oplus e/o \ominus per impostarli.

Premere nuovamente \odot - (Schermata di aiuto $\textcircled{4}$), per stabilire il giorno della settimana (dal 1 al 7 da lunedì a domenica, lunedì 1, martedì 2...) lampeggeranno i giorni, utilizzare \oplus e/o \ominus per stabilire il giorno della settimana.

Premere ancora \odot (Schermata di aiuto $\textcircled{5}$) utilizzare \oplus e/o \ominus per selezionare il programma per il lunedì (1). Sono disponibili 9 programmi diversi. Questa volta l'icona non lampeggerà.

Premere \odot per continuare a scegliere il programma per il martedì - (Schermata di aiuto $\textcircled{6}$), utilizzare \oplus e/o \ominus per selezionare il programma per il martedì. Ripetere questi passaggi per terminare la programmazione fino alla domenica (giorno 7). Infine, premere \odot per terminare.







Sono disponibili 9 programmi predefiniti, che si possono riprogrammare come si desidera.

Riprogrammazione dei programmi

Nella schermata di aiuto $\textcircled{5}$, tenere premuto \odot per 3 secondi - (Schermata di aiuto $\textcircled{7}$), l'icona del programma P1 lampeggerà, poi premere \oplus e/o \ominus per cambiare il programma: ogni pressione corrisponde a un'ora.

⊕ significa modalità comfort e apparirà l'icona .

⊖ significa modalità ECO e apparirà l'icona  (Se non si desidera attivare il riscaldamento, si raccomanda di programmare la modalità ECO a temperatura minima, ad esempio 5°C, in modo che non entri in funzione.

Dopo aver cambiato il programma P1, premere  per tornare alla schermata  e premere  per 3 secondi, quindi premere  per selezionare il programma P2, e premere  e/o  per cambiare la programmazione. Si possono ripetere questi passaggi fino al programma P9. Premere  per uscire.

I 9 programmi pre-memorizzati coprono la maggior parte delle necessità. Sono i seguenti:

P1: Modalità comfort dalle ore 6:00 alle 22:00, le altre ore in modalità ECO

P2: Modalità comfort dalle ore 19:00 alle 06:00, le altre ore in modalità ECO

P3: Modalità comfort dalle ore 6:00 alle 9:00 e dalle ore 16:00 alle 22:00, le altre ore in modalità ECO

P4: Modalità comfort dalle ore 6:00 alle 9:00 e dalle ore 12:00 alle 14:00, le altre ore in modalità ECO

P5: Tutte le ore in modalità ECO.

P6: Tutte le ore in modalità comfort.

P7: Modalità comfort dalle ore 16:00 alle 22:00, le altre ore in modalità ECO

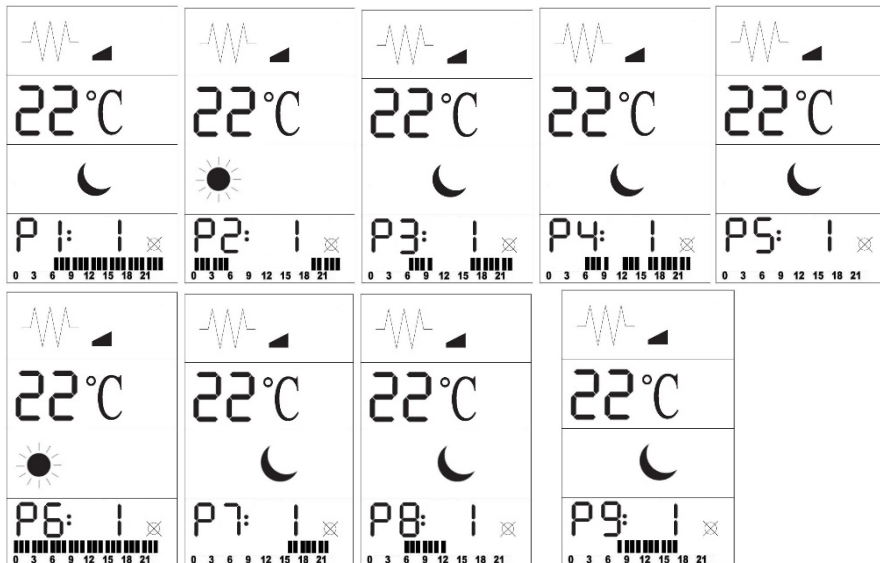

P8: Modalità comfort dalle ore 1:00 alle 12:00, le altre ore in modalità ECO

P9: Modalità comfort dalle ore 08:00 alle 17:00, le altre ore in modalità ECO





Funzione Finestra aperta

La funzione Finestra aperta è opzionale. È di serie ma non attivata, sebbene si possa attivare in qualsiasi momento.

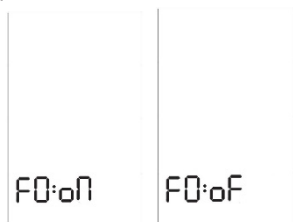
Nella modalità standby, tenere premuto  per 3 secondi e, per attivare e disattivare la funzione, premere  o .



Nell'eventualità di un abbassamento repentino della temperatura, di almeno 2°C in 5 minuti, la funzione si attiverà, arresterà il riscaldamento e sul display apparirà l'icona .

Il riscaldamento si accenderà nuovamente dopo 65 minuti o in qualsiasi momento se si attiva manualmente premendo .

Modalità antigelo

Se la temperatura è inferiore a 5°C, apparirà l'icona  e si accenderà il riscaldamento. Quando la temperatura arrivi ad essere superiore a , la modalità antigelo si disattiverà

Ripristino dei valori di fabbrica

In modalità standby, tenere premuto per 10 secondi  e i valori dell'apparecchio torneranno a quelli originali di fabbrica.

Note

Se non si inviano nuove istruzioni, trascorsi 30 secondi il display si spegne conservando le ultime istruzioni ricevute

Quando la temperatura sia inferiore a 2°C rispetto alla temperatura stabilita, si accenderà e si spegnerà con 1 °C in più

Português

EMISSOR TÉRMICO

TANGER 600/900/1200/2000

DESCRIÇÃO

A1 Painel de comandos

B1 Ecrã LCD

C1 Cabo

D1 Botão de ligar

E1 Corpo

F1 Saída de calor

G1 Suporte de parede

H1 Pé de apoio

I1 Parafusos

Painel de controlo e ecrã LCD

Símbolos do ecrã

Aquecimento em curso

Nível de potência

Temperatura

Função “Janela aberta”

Modo de Conforto

Modo ECO

Função Ionizadora

Programação semanal

Botões

A Ligado / Desligado

B Botão de potência

C Programador semanal

D Programador da temperatura

E Modo

F “+”

G “-”

H Função ionizadora

UTILIZAÇÃO E CUIDADOS:

- Antes de cada utilização, desenrole completamente o cabo de alimentação do aparelho.
- Não utilize o aparelho se o dispositivo de ligar/desligar não funcionar.
- Não utilize o aparelho inclinado ou invertido.

- Não vire o aparelho ao contrário enquanto estiver a ser utilizado ou ligado à rede elétrica.
- Desligue o aparelho da corrente quando não estiver a ser utilizado e antes de iniciar qualquer operação de limpeza.
- Guarde o aparelho fora do alcance das crianças e de pessoas com capacidades físicas, sensoriais ou mentais reduzidas, ou com falta de experiência e conhecimento.
- Não guarde o aparelho se ainda estiver quente.
- Mantenha e guarde o aparelho num local seco, sem pó e afastado da luz solar.
- Nunca deixe o aparelho sem vigilância.
- Nunca deixe o aparelho ligado e sem vigilância. Além disso, poupará energia e prolongará a vida do aparelho.

INSTALAÇÃO

- Retire todo material de embalagem do interior do aparelho.
- Não remova os pés do aparelho.
- Não remova os pés do aparelho.
- Assegure-se de que o aparelho está bem nivelado em relação ao solo.
- O aparelho necessita de ventilação adequada para funcionar corretamente. Deixe um espaço de . por cima do mesmo, por trás e de ambos os lados. (Fig. 3)
- A ficha deve estar situada num local de fácil acesso para se poder desligá-la em caso de emergência.
- Para uma maior eficiência, o aparelho deve ser colocado num local onde a temperatura ambiente se encontre entre os 12 e 32 °C.

MONTAGEM DO SUPORTE DE PAREDE

- O aparelho possui um suporte de parede no qual se pode apoiar o produto.
- Fixe o suporte de parede da maneira que considerar mais adequada através de placas, parafusos e cola, etc-
- Tendo em conta as distâncias de separação do aparelho indicadas anteriormente, posicione o suporte de parede na posição desejada e marque na parede os pontos a perfurar. (Fig.1,,2,3).
- Assegure-se de que o suporte é capaz de aguentar, pelo menos, o dobro do peso do aparelho.
- Encaixe o aparelho no seu suporte de parede.

MONTAGEM DOS PÉS-BASE:

- O aparelho dispõe de pés de apoio (Fig4) sobre os quais pode apoiar o produto.
- Para montar os pés, inverta o aparelho.
- Posicione a base no corpo do aparelho.
- Fixe os pés no corpo do aparelho com os parafusos. (Fornecidos com o aparelho.)
- Inverta novamente o aparelho e verifique o bom funcionamento dos pés/base.

MODO DE UTILIZAÇÃO

NOTAS PARA ANTES DA UTILIZAÇÃO:

- Retire a película protetora do aparelho.
- Certifique-se de que retirou todo o material de embalagem do produto.
- Quando da primeira utilização, o aparelho poderá libertar fumos devido ao facto de algumas partes do aparelho terem sido levemente lubrificadas. Ao fim de pouco tempo, o fumo desaparecerá.
- Para eliminar o cheiro que o aparelho liberta quando da primeira utilização, é recomendável colocá-lo em funcionamento na potência máxima durante 2 horas numa divisão bem ventilada.

- Prepare o aparelho consoante a função pretendida:

UTILIZAÇÃO:

- Desenrole completamente o cabo antes de o ligar à tomada.
- Ligue o aparelho à corrente elétrica.
- Coloque o aparelho em funcionamento, acionando o botão de ligar/desligar (D1)

UMA VEZ CONCLUÍDA A UTILIZAÇÃO DO APARELHO:

- Pare o aparelho, acionando o botão de ligar/desligar (D1).
- Desligue o aparelho da corrente elétrica.

PROTECTOR TÉRMICO DE SEGURANÇA:

- O aparelho dispõe de um dispositivo térmico de segurança que o protege de qualquer sobreaquecimento.
- Se o o aparelho se ligar e desligar alternadamente, não se devendo isto à ação do termostato de ambiente, verifique se não existe nenhum obstáculo que esteja a impedir ou dificultar a entrada ou saída normal do ar.

- Se o aparelho se desligar sozinho e não se voltar a ligar, desligue-o da corrente e aguarde 15 minutos antes de o ligar novamente. Se continuar sem funcionar, dirija-se a um dos Serviços de Assistência Técnica autorizados.

LIMPEZA

- Desligue o aparelho da corrente e deixe-o arrefecer antes de iniciar qualquer operação de limpeza.
- Limpe o aparelho com um pano húmido com algumas gotas de detergente e seque-o de seguida.
- Não utilize solventes, produtos com um fator pH ácido ou básico como a lixívia, nem produtos abrasivos para a limpeza do aparelho.
- Não deixe entrar água ou outro líquido pelas aberturas de ventilação para evitar danos nas partes operativas interiores do aparelho.
- Nunca mergulhe o aparelho dentro de água ou em qualquer outro líquido, nem o coloque debaixo da torneira.
- Se o aparelho não for mantido limpo, a sua superfície pode degradar-se e afetar de forma irreversível a duração da vida do aparelho e conduzir a uma situação de perigo.
- Nota: Se colocar o aparelho em funcionamento na função de aquecimento, após este estar muito tempo parado ou a funcionar só com a função de ventilação, é possível que inicialmente se liberte um ligeiro fumo, sem quaisquer consequências, devido a estar a queimar o pó e outras partículas acumuladas no elemento de aquecimento. É possível evitar este fenómeno se limpar previamente o seu interior, através das ranhuras do aparelho, com a ajuda de um aspirador ou com um jato de ar a pressão.

UTILIZAÇÃO

Ligação

Ligue a ficha I prima o botão "A" .

A primeira utilização está programado para o modo de conforto I na potência mais baixa. A temperatura predefinida é de 22°C.

Aparece o seguinte ecrã:



Seleção da Potência



Prima "B"  para selecionar. Existem 2 modos para seleção

Baixa  Alta

Função Ionizadora:

Prima H  para iniciar a função ionizadora. Uma vez ativada, aparece  no ecrã.

Seleção da Temperatura

Prima "D"  seguido de  ou  para selecionar a temperatura. A temperatura selecionada fica a piscar durante 10 segundos e, em seguida, aparece a temperatura ambiente.

O intervalo de seleção é de 5°C a 35°C.

Seleção do Modo

Existem dois modos de programação:

 CONFORTO, programável de 5 a 35°C

 ECO, com uma temperatura programável máxima de 22°C..

Prima o botão "E"  para alterar o modo.

Programação da hora atual e programador semanal

Ecrãs de Ajuda

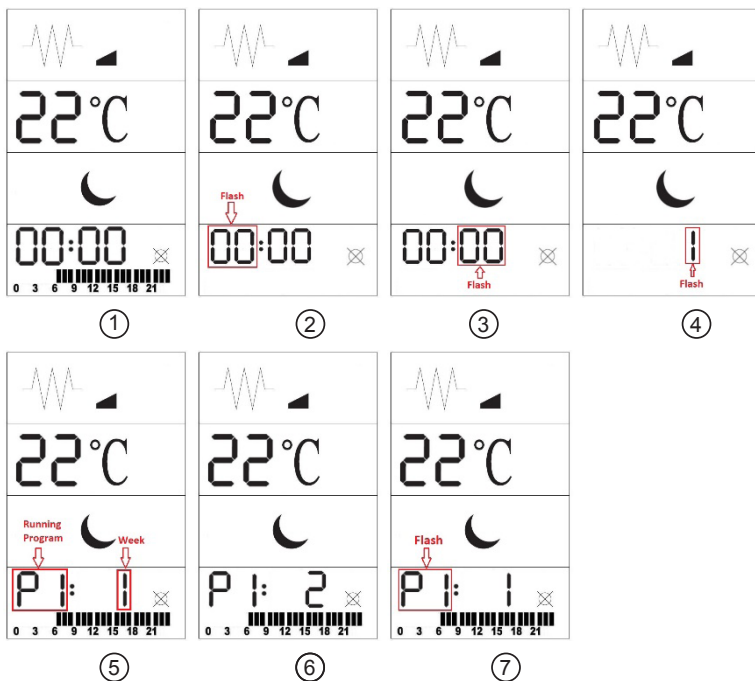

Prima \odot para entrar no ecrã de programação semanal (Ecrã de ajuda ①).

Em seguida, prima durante 3 segundos \odot - (Ecrã de ajuda ②), A hora fica a piscar, utilize \oplus e/ou \ominus para ajustar a hora.

Volte a premir \odot - (Ecrã de ajuda ③), os minutos ficam a piscar, utilize \oplus e/ou \ominus para ajustá-los.

Volte a premir \odot - (Ecrã de ajuda ④), para ajustar o dia da semana (de 1 a 7 segunda a domingo, segunda 1, terça 2, etc.) Os dias ficam a piscar, use \oplus e/ou \ominus para ajustar o dia da semana.

Prima novamente \odot (Ecrã de ajuda ⑤) use \oplus e/ou \ominus para seleccionar o programa para segunda-feira (1). Há 9 programas diferentes. Desta vez o ícone não fica a piscar.

Prima \odot para continuar a escolher o programa para terça-feira – (Ecrã de ajuda ⑥), use \oplus e/ou \ominus para seleccionar o programa para terça-feira. Repita a operação para programar até domingo (dia 7).

Finalmente prima \odot para terminar.

Possui 9 programas predefinidos, que poderão ser reprogramados ao seu gosto.







Reprogramar os programas

Na posição de ecrã de ajuda ⑤, prima \odot durante 3 segundos – (Ecrã de ajuda ⑦), o ícone do programa P1 fica a piscar, em seguida, prima \oplus e/ou \ominus para mudar o programa, de cada vez que premir significa uma hora.

\oplus significa que está no modo de conforto e aparece o ícone \blacksquare .

\ominus significa que está no modo ECO e aparece o ícone \square (Recomendamos, caso pretenda ativar

sem aquecimento, que programe o modo ECO para a temperatura mínima, por exemplo 5 °C, de maneira a que não se ative)

Após alterar o programa P1 prima  para voltar ao ecrã  e prima  durante 3 segundos, em seguida, prima  para seleccionar o programa P2, e prima  e/ou  para mudar a programação. Poder repetir a operação até ao programa P9. Prima  para sair.

Com os 9 programas predefinidos pode-se cobrir quase todas as necessidades. São os seguintes:

P1: Modo de conforto das 06:00 às 22:00, as restantes horas no modo ECO

P2: Modo de conforto das 19:00 às 06:00, as restantes horas no modo ECO

P3: Modo de conforto das 6:00 às 9:00 e das 16:00 às 22:00, as restantes horas no modo ECO

P4: Modo de conforto das 6:00 às 9:00 e das 16:00, das 12:00 às 14:00 às 22:00, as restantes horas no modo ECO

P5: Todas as horas no modo ECO.

P6: Todas as horas no modo de Conforto.

P7: Modo de conforto das 16:00 às 22:00, as restantes horas no modo ECO

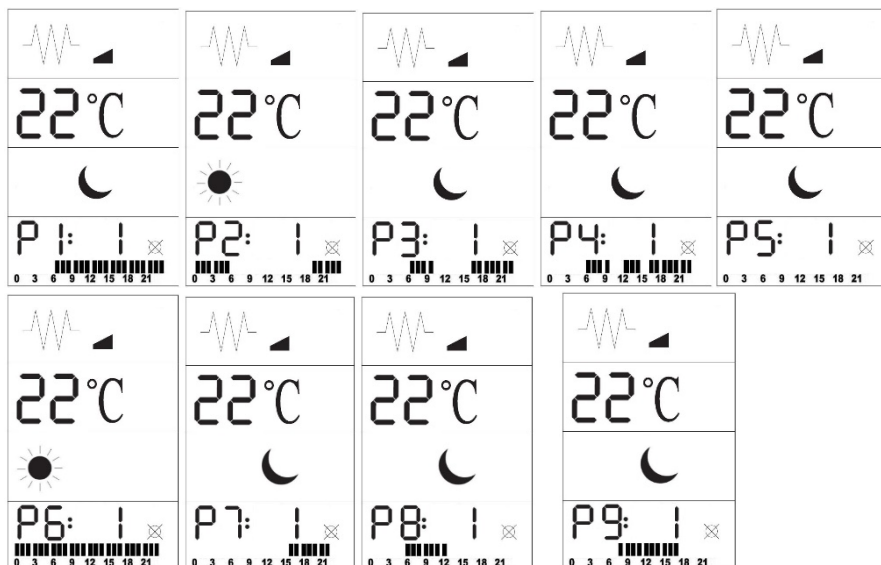

P8: Modo de conforto das 01:00 às 12:00, as restantes horas no modo ECO

P9: Modo de conforto das 08:00 às 17:00, as restantes horas no modo ECO



Função “Janela aberta”

A função Janela Aberta é uma função opcional. Vem de fábrica com a função desativada mas pode-se ativar em qualquer instante.

No modo de espera, prima  durante 3 segundos e, para ativar e desativar a função, prima  ou 

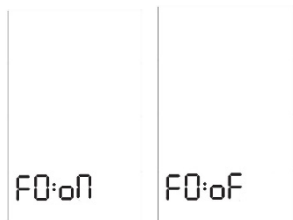

No caso de uma súbita queda da temperatura, mais de 2°C em 5 minutos, a função é ativada e o aquecimento para, irá aparecerá o ícone  no ecrã.

O aquecimento liga-se novamente decorridos 65 minutos, ou manualmente nesse instante premindo



Modo anticongelação.

Se a temperatura for inferior a 5°C aparece o ícone  e o aquecimento é ligado. Quando a temperatura for superior ao modo de congelação, desliga-se

Repor os valores de fábrica

No modo de espera, prima  durante 10 segundos, os valores de configuração do aparelho são repostos para os originais de fábrica

Notas

Se não for efetuado nenhum comando, o ecrã desliga-se passados 30 segundos com as últimas instruções

Quando a temperatura for inferior a 2°C em relação à temperatura programada, o aquecedor liga-se, e desliga-se se for superior em 1 °C

Nederlands

STRAALVERWARMING

TANGER 600/900/1200/2000

BESCHRIJVING

A1 Bedieningspaneel

B1 LCD schermpje

C1 Handvat

D1 Hoofdschakelaar

E1 Romp

F1 Warmte-uitvoer

G1 Muursteun

H1 Staander

I1 Schroeven

Bedieningspaneel en LCD scherm

Pictogrammen van het scherm

1 Verwarming aan

2 Vermogensniveau

3 Temperatuur

4 Functie "Raam open"

5 Comfort stand

6 ECO stand

7 Ionisatiefunctie

8 Weekprogramma

Knoppen

A Aan / Uit

B Vermogen

C Weekprogramma

D Temperatuurstelling

E Stand

F "+"

G "-"

H Ionisatiefunctie

GEBRUIK EN ONDERHOUD:

- Rol voor gebruik de voedingskabel van het apparaat volledig af.
- Gebruik het apparaat niet als de aan/uit knop niet werkt.
- Gebruik het apparaat niet wanneer het scheef staat en houd het niet ondersteboven.

- Keer het apparaat niet om terwijl het in gebruik is of aangesloten is op het lichtnet.

- Trek de stekker uit het stopcontact wanneer het apparaat niet in gebruik is en alvorens het te reinigen.

- Houd dit apparaat buiten bereik van kinderen en/of personen met lichamelijke, zintuiglijke of geestelijke beperkingen, of met een gebrek aan ervaring en kennis.

- Berg het apparaat niet op als het nog warm is.

- Het apparaat op een droge en donkere plaats opbergen en bewaren.

- Laat het apparaat nooit onbewaakt tijdens gebruik.

- Laat het apparaat nooit zonder toezicht aan staan. U bespaart hierdoor energie en verlengt tevens de levensduur van het apparaat.

INSTALLATIE

- Controleer dat al het verpakkingsmateriaal binnenin het apparaat verwijderd is.

- Verwijder de voetjes van het apparaat niet.

- Verwijder de voeten of wielen van het apparaat niet.

- Controleer dat het apparaat goed genivelleerd is met de vloer.

- Voor een correcte werking heeft het apparaat afdoende ventilatie nodig. Laat een ruimte vrij van . boven het apparaat, aan de achterkant en aan beide zijden. (Fig. 3)

- De stekker moet gemakkelijk bereikbaar zijn om in geval van nood de stekker snel uit het stopcontact te kunnen trekken.

- Het apparaat is het efficiëntst wanneer het gebruikt wordt in een ruimte met een omgevingstemperatuur tussen 12 en 32°C.

MONTAGE VAN DE MUURSTEUN:

- Het apparaat beschikt over een muursteun waaraan het apparaat bevestigd kan worden.

- Bevestig de muursteun naar eigen inzicht met behulp van pluggen, schroeven, lijm, enz.

- Plaats de muursteun op de gewenste positie en markeer de boorgaten, rekening houdend met de eerder genoemde afstanden tot voorwerpen in de omgeving. (Fig.1.,2,3).

- Controleer dat de steun stevig vastzit en tenminste tweemaal het gewicht van het apparaat kan dragen.

- Plaats het apparaat in de muursteun.

MONTAGE VAN DE POTEN:

- Het apparaat beschikt over steunpoten (Fig4) waarop het product bevestigd kan worden.
- Houd het apparaat ondersteboven om de poten te monteren.
- Plaats de poten op het lichaam van het apparaat.
- Bevestig de basis op het lichaam van het apparaat met behulp van de schroeven (Bij het apparaat geleverd).
- Zet het apparaat weer rechtop en test of de poten goed bevestigd zijn.

GEBRUIKSAANWIJZING

OPMERKINGEN VOORAFGAAND AAN HET GEBRUIK:

- Verwijder de beschermende film van het apparaat.
- Controleer dat al het verpakkingsmateriaal van het product verwijderd is.
- Enkele delen van het strijkijzer zijn licht gesmeerd, waardoor het apparaat bij het eerste gebruik enigszins kan roken. Na korte tijd stopt dit vanzelf.
- Zet het apparaat de eerste keer ongeveer 2 uur op de hoogste stand, het liefst in een goed geventileerde ruimte, om de fabrieksgeur te verwijderen.
- Breng het apparaat in gereedheid in overeenstemming met de gewenste functie:

GEBRUIK:

- Rol de kabel helemaal af alvorens de stekker in het stopcontact te steken.
- Steek de stekker in het stopcontact.
- Zet apparaat aan met de aan/uit knop (D1)

NA GEBRUIK VAN HET APPARAAT:

- Zet het apparaat uit met de aan/uit knop (D1).
- Trek de stekker uit het stopcontact.

THERMISCHE BEVEILIGING:

- Dit apparaat beschikt over een thermische beveiliging die het apparaat tegen oververhitting beveiligd.
- Wanneer het apparaat afwisselend aan- en uitschakelt zonder dat dit een gevolg is van de thermostaat, moet u controleren of de luchttoevoer of -uitlaat wordt geblokkeerd of belemmerd door een voorwerp.

- Wanneer het apparaat spontaan uitschakelt en niet opnieuw inschakelt, trek de stekker uit het stopcontact en wacht 15 minuten alvorens de stekker opnieuw in het stopcontact te steken. Indien het apparaat dan nog steeds niet werkt, neem contact op met een erkende technische dienst.

REINIGING

- Trek de stekker uit het stopcontact en laat het apparaat afkoelen alvorens het te reinigen.
- Maak het apparaat schoon met een vochtige doek met een paar druppels afwasmiddel en droog het daarna goed af.
- Gebruik geen oplosmiddelen of producten met een zure of basische pH zoals bleekwater, noch schuurmiddelen, om het apparaat schoon te maken.
- Zorg ervoor dat er geen water of andere vloeistof binnendringt via de ventilatie-openingen, om schade aan de functionele delen in het inwendige van het apparaat te voorkomen.
- Dompel het apparaat niet onder in water of een andere vloeistof en houd het niet onder de kraan.
- Indien het apparaat niet goed schoongehouden wordt, kan het oppervlak beschadigd en de levensduur van het apparaat verkort worden, en kan er een gevaarlijke situatie ontstaan.
- Opmerking: Wanneer u het apparaat laat opwarmen nadat het lange tijd buiten gebruik is geweest of u het alleen als ventilator heeft gebruikt, kan er aanvankelijk enige rook uit het apparaat komen. Dit is niet ernstig en is het gevolg van het verbranden van stof of andere deeltjes op het verwarmingselement. Dit kan voorkomen worden door de binnenkant van het apparaat eerst schoon te maken door de gleuven van het apparaat met een stofzuiger of een perslucht pistool.

GEBRUIK

Aanzetten

Stekker in het stopcontact steken I op de knop "A"  drukken.

De eerste keer dat men het apparaat gebruikt, staat het in de comfort stand op het laagste vermogen.
De standaard temperatuur is 22°C.

De volgende informatie verschijnt op het scherm:





Vermogensselectie



Druk op "B"  om te selecteren. Men kan kiezen uit twee standen

Laag  Hoog.

De ionisatiefunctie

Druk op H  om de ionisatiefunctie te activeren. Na activatie wordt  op het scherm weergegeven.

Temperatuurinstelling

Druk op "D"  en vervolgens op  of  om de temperatuur in te stellen. De ingestelde temperatuur wordt gedurende 10 seconden knipperend weergegeven, waarna de omgevingstemperatuur wordt getoond.

Het bereik gaat van 5°C tot 35°C.

Selectie van de stand

Er zijn twee standen:

 COMFORT, instelbaar tussen 5 en 35°C

 ECO, met een maximale temperatuur van 22°C..

Druk op de knop "E"  om de stand te wijzigen.

Instelling van de huidige tijd en weekprogramming

Hulpschermen

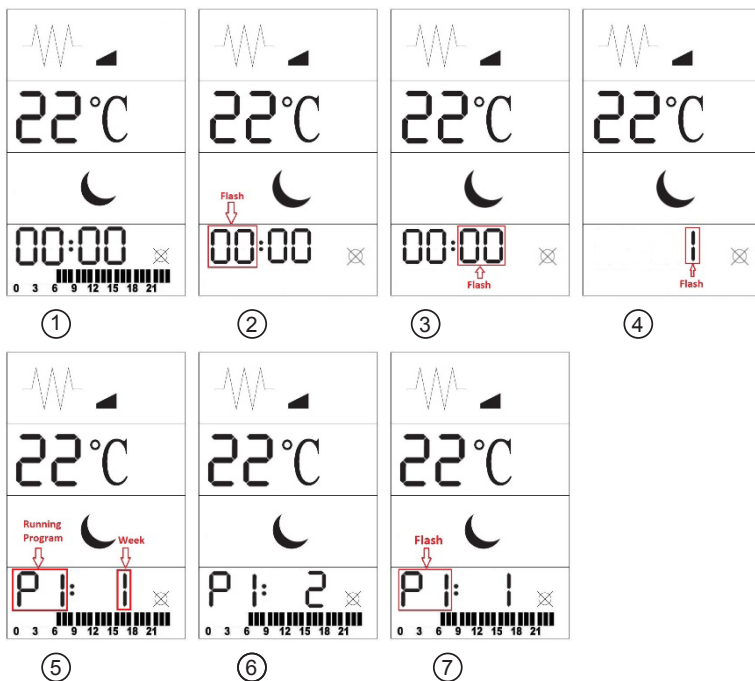

Druk op \odot om het scherm voor het weekprogramma op te roepen (Hulpscherm ①).

Houd vervolgens \odot - 3 seconden ingedrukt (Hulpscherm ②), Het uur knippert, gebruik \oplus en/of \ominus om het uur in te stellen.

Druk nogmaals op \odot - (Hulpscherm ③), de minyten knipperen, gebruik \oplus en/of \ominus om ze in te stellen.

Druk nogmaals op \odot - (Hulpscherm ④), om de dag van de week in te stellen(van 1 t/m 7 van maandag t/m zondag, maandag 1, disndag 2,...) de dagen knipperen, gebruik \oplus en/of \ominus om de dag van de week in te stellen.

Druk nogmaals op \odot (Hulpscherm ⑤) gebruik \oplus en/of \ominus om het programma voor maandag (1) te selecteren. Men beschikt over 9 verschillende programma's. Dit maal knippert het pictogram niet.

Druk op \odot om verder te gaan met het programma voor dinsdag – (Hulpscherm ⑥), gebruik \oplus en/of \ominus om het programma voor dinsdag te selecteren. U kunt deze handelingen herhalen voor alle dagen t/m zondag (dag 7). Druk tenslotte op \odot om te eindigen.







Er zijn 9 vooraf ingestelde programma's, die echter naar wens opnieuw geprogrammeerd kunnen worden.

Programma's wijzigen

Op hulpscherm ⑤, houd \odot gedurende 3 seconden ingedrukt – (Hulpscherm ⑦), het programmasymbool P1 knippert, en druk vervolgens op \oplus en/of \ominus om het programma te wijzigen, waarbij elke druk op de knop het programma met een uur wijzigt.

⊕ betekent de comfort stand, waarbij het pictogram  wordt getoond.

⊖ betekent de ECO stand, waarbij het pictogram  wordt getoond. (Aanbeveling: om het apparaat te activeren zonder dat de verwarming aangaat, kunt u de ECO stand kiezen met minimale temperatuur, bijvoorbeeld 5°C)

Wanneer u het programma P1 gewijzigd heeft, druk op  om terug te keren naar het scherm  en druk gedurende 3 seconden op , en druk vervolgens op  om programma P2 te selecteren, en druk op  en/of  om de programmering te wijzigen. U kunt deze procedure herhalen tot het programma P9. Druk op  om te eindigen.

Met 9 vooraf ingestelde programma's kan aan de meeste eisen voldaan worden. Deze zijn als volgt:

P1: Comfort stand van 06:00 tot 22:00, de overige uren in de ECO stand

P2: Comfort stand van 19:00 tot 06:00, de overige uren in de ECO stand

P3: Comfort stand van 6:00 tot 9:00 en van 16:00 tot 22:00, de overige uren in de ECO stand

P4: Comfort stand van 6:00 tot 9:00, van 12:00 tot 14:00 en van 16:00 tot 22:00, de overige uren in de ECO stand

P5: Altijd in ECO stand

P6: Altijd in comfort stand.

P7: Comfort stand van 16:00 tot 22:00, de overige uren in de ECO stand

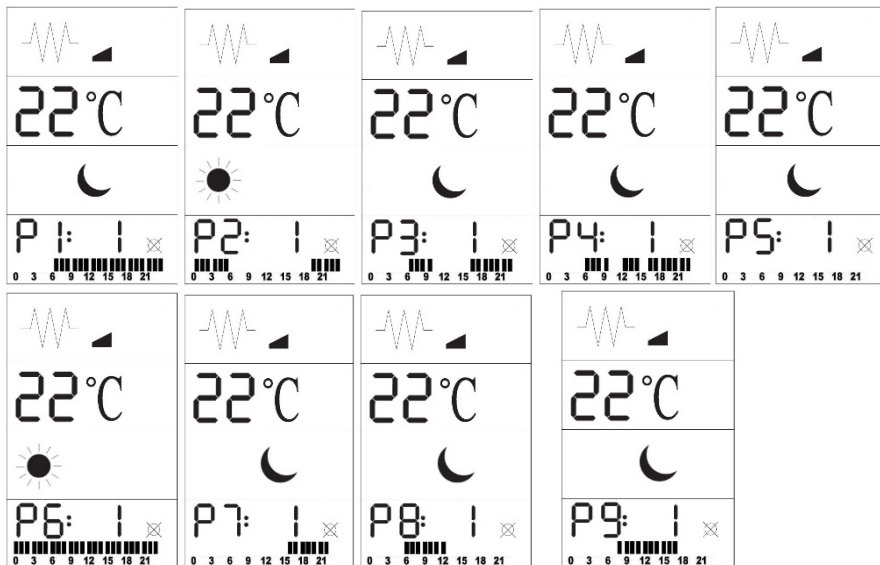

P8: Comfort stand van 01:00 tot 12:00, de overige uren in de ECO stand

P9: Comfort stand van 08:00 tot 17:00, de overige uren in de ECO stand





Functie raam open

De functie Raam open is optioneel. Aanvankelijk is deze functie niet geactiveerd, maar indien gewenste kan men haar activeren.

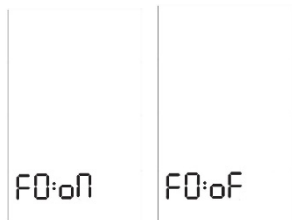
In de stand-by stand, houd  gedurende 3 seconden ingedrukt en activeer of deactiveer de functie door op  of te drukken 



Wanneer de temperatuur plotseling met tenminste 2°C in 5 minuten daalt, zal deze functie de verwarming uitzetten en wordt het pictogram  op het scherm getoond.

De verwarming gaat na 65 minuten weer aan, of men kan haar activeren door te drukken op 

Antivries stand

Wanneer de temperatuur onder de 5°C daalt, verschijnt het pictogram  en zal de verwarming aangaan. Wanneer de temperatuur weer hoger is zal de verwarming uitgaan

Terugkeren naar de fabrieksinstelling

Druk in de stand-by stand gedurende 10 seconden op , de instellingen van het apparaat keren terug naar de fabriekswaarden

Opmerkingen

Wanneer men gedurende 30 seconden geen handelingen verricht, gaat het scherm uit met de laatste instructies

Wanneer de temperatuur meer dan 2°C lager is dan de ingestelde temperatuur, gaat het apparaat aan en het gaat weer uit wanneer de temperatuur 1 °Choger is

Polski

GRZEJNIK

TANGER 600/900/1200/2000

OPIS

- A1 Panel kontrolny
- B1 Ekran LCD
- C1 Uchwyt
- D1 Włącznik
- E1 Korpus
- F1 Wylot ciepła
- G1 Zamocowanie ściennie
- H1 Nóżka podstawy
- I1 Śruby

Panel sterowania i ekran LCD

Symbole ekranu

- 1 Ogrzewanie włączone
- 2 Poziom mocy
- 3 Temperatura
- 4 Funkcja „Otwarte okno”
- 5 Tryb Komfort
- 6 Tryb ECO
- 7 Funkcja Jonizacji
- 8 Programowanie tygodniowe

Przyciski

- A Włączenie / Wyłączenie
- B Przycisk mocy
- C Programowanie tygodniowe
- D Programowanie temperatury
- E Tryb
- F “+”
- G “-”
- H Funkcja Jonizacji:

UŻYWANIE I KONSERWACJA:

- Przed każdym użyciem, rozwinąć całkowicie przewód zasilania urządzenia.
- Nie używać urządzenia, jeśli nie działa przycisk włączania ON/OFF.
- Nie należy używać urządzenia, gdy jest przechylone ani obracać je do góry nogami..

- Nie obracać urządzenia, kiedy jest ono w użyciu lub kiedy jest podłączone do sieci.
- Wyłączać urządzenie z prądu, jeśli nie jest ono używane i przed przystąpieniem do jakiegokolwiek czyszczenia.
- Przechowywać urządzenie w miejscu niedostępnym dla dzieci i/lub osób o ograniczonych zdolnościach fizycznych, dotykowych lub mentalnych oraz nie posiadających doświadczenia lub znajomości tego typu urządzeń.
- Nie umieszczać żelazka w pudełku, szafie etc. jeśli jest gorące.
- Przechowywać urządzenie w suchym miejscu, gdzie nie ma kurzu, i z dala od światła słonecznego.
- Nie pozostawiać włączonego urządzenia bez nadzoru.
- Nie pozostawiać nigdy urządzenia podłączonego i bez nadzoru. W ten sposób można zaoszczędzić energię i przedłużyć okres użytkowania urządzenia.

INSTALACJA

- Upewnić się, czy zdjęty został cały materiał opakowania z wnętrza urządzenia.
- Nie należy demontować nóżek urządzenia.
- Nie należy usuwać nóżek lub kółek z urządzenia.
- Upewnić się, czy urządzenie jest dobrze wyrównane w stosunku do podłogi.
- Urządzenie potrzebuje odpowiedniej wentylacji do właściwego działania. Zostawić przestrzeń .. nad nim .., z tyłu i po obu stronach. (Rys. 3)
- Wtyczka powinna być łatwo dostępna aby można ją było wyłączyć w sytuacji niebezpieczeństwa.
- Aby zwiększyć efektywność urządzenia, zaleca się ustawić je w miejscu, gdzie temperatura znajduje się między 12°C a 32°C

MONTAŻ ZAMOCOWANIA ŚCIENNEGO

- Urządzenie posiada zamocowanie ściennie na którym produkt można oprzeć.
- Zamocować uchwyt ścienny przy pomocy kołków, śrub, kleju, ..., w sposób najbardziej odpowiedni.
- Biorąc pod uwagę zachowanie wskazanych powyżej odległości od urządzenia, ustawić zamocowanie ściennie w odpowiedniej pozycji i zaznaczyć na ścianie punkty wiercenia. (Rys,1.,2,3).

- Upewnić się, czy zamocowanie jest zakotwiczone tak, by mogło utrzymać przynajmniej podwójny ciężar niż ciężar urządzenia.
- Ustawić urządzenie na zamocowaniu ściennym.

MONTAŻ STÓP PODSTAWY:

- Urządzenie posiada stopy podstawy (Rys4) , na którym produkt można oprzeć.
- Aby zamontować stopy podstawy, umieścić urządzenie do góry nogami.
- Złączyć podstawę z bazą.
- Zamocować stopy podstawy do korpusu urządzenia za pomocą śrub. (Dostarczone wraz z urządzeniem).
- Ponownie obrócić urządzenie i sprawdzić, czy właściwe jest działanie stóp podstawy.

SPOSÓB UŻYCIA

UWAGI PRZED UŻYCIEM:

- Usunąć folię ochronną z urządzenia.
- Upewnić się, że z opakowania zostały wyjęte wszystkie elementy urządzenia.
- Niektóre części żelazka zostały delikatnie natłuszczone i dlatego w czasie pierwszego włączenia może wydobywać się z niego para. Po krótkim czasie para powinna zniknąć.
- Aby pozbyć się zapachu, jaki wydostaje się z urządzenia przy jego pierwszym użyciu, zaleca się włączyć urządzenie na maksymalną moc przez 2 godziny w dobrze wentylowanym pomieszczeniu.
- Przygotowanie urządzenie do pracy w zależności od czynności, którą będzie wykonywać:

SPOSÓB UŻYCIA:

- Całkowicie rozwinąć kabel przed podłączeniem urządzenia.
- Podłączyć urządzenie do prądu.
- Włączyć urządzenie za pomocą przycisku ON/OFF (D1)

PO ZAKOŃCZENIU KORZYSTANIA Z URZĄDZENIA:

- Wyłączyć urządzenie za pomocą przełącznika ON/OFF (D1).
- Wyłączyć z sieci elektrycznej.

OCHRONA PRZED PRZEGRZANIEM:

- Urządzenie posiada termiczny system bezpieczeństwa, który chroni je przed przegrzaniem.

- Jeśli aparat włącza i wyłącza się sam, należy sprawdzić czy nie są zablokowane wloty i wyloty urządzenia.

- Jeśli urządzenie się samo wyłącza i nie włącza się ponownie, należy je odłączyć od prądu, odczekać około 15 minut przed ponownym podłączeniem go. Jeśli nadal nie działa, skontaktować się z jednym z autoryzowanych serwisów technicznych.

CZYSZCZENIE

- Odłączyć urządzenie z sieci i pozostawić aż do ochłodzenia przed przystąpieniem do jakiegokolwiek czyszczenia.
- Czyścić urządzenie wilgotną szmatką zmoczoną kilkoma kroplami płynu i następnie osuszyć.
- Nie używać do czyszczenia urządzenia rozpuszczalników, produktów z czynnikiem PH takich jak chlor, ani środków żrących.
- Nie dopuścić do przedostania się wody ani innej cieczy do otworów wentylacyjnych, aby uniknąć uszkodzeń części mechanicznych znajdujących się we wnętrzu urządzenia.
- Nie zanurzać urządzenia w wodzie ni innej cieczy, nie wkładać pod kran.
- Jeśli urządzenie nie jest utrzymywane w odpowiednio dobrym stanie czystości, jego powierzchnia może się niszczyć i wpływać w sposób niedający się powstrzymać na okres trwałości urządzenia oraz prowadzić do niebezpiecznych sytuacji.
- Uwaga: Po włączeniu urządzenia używając funkcji grzejnika, w przypadku gdy nie był on przez dłuższy czas używany, lub używany tylko w funkcji wentylatora, może on wydzielać niewielkie ilości dymu, nie ma to jednak żadnych negatywnych konsekwencji i jest spowodowane spalaniem się kurzu i innych substancji zakumulowanych w jego wnętrzu. Można uniknąć tego efektu czyszcząc urządzenie za pomocą odkurzacza lub innego aparatu emitującego sprężone powietrze.

SPOSÓB UŻYCIA

Włączenie

Podłączyć i nacisnąć przycisk „A” .

Podczas pierwszego użycia zostanie zaprogramowany w trybie komfortu I przy najniższej mocy. Domyślna temperatura będzie wynosić 23°C.

Ekran, który się pojawi będzie następujący:





Wybór Mocy

Nacisnąć „B” , aby wybrać. Są 2 tryby do wyboru



Niski

 Wysoki

Funkcja Jonizacji:

Nacisnąć H , aby rozpocząć funkcję jonizacji. Po jej uruchomieniu pojawi się  na ekranie.

Wyboru temperatury

Nacisnąć „D”  i następnie  lub , aby wybrać temperaturę. Wybrana temperatura będzie migać przez 10 sekund i następnie pokaże temperaturę otoczenia.

Zakres wyboru jest od 5°C do 35°C

Wybór Trybu

Są dwa sposoby programowania:

 KOMFORT, możliwość programowania od 5 do 35°C

 ECO, z maksymalną temperaturą do programowania 22°C

Nacisnąć przycisk „E” , aby zmienić tryb.

Programowanie aktualnej godziny i tygodniowe

Ekranu pomocnicze

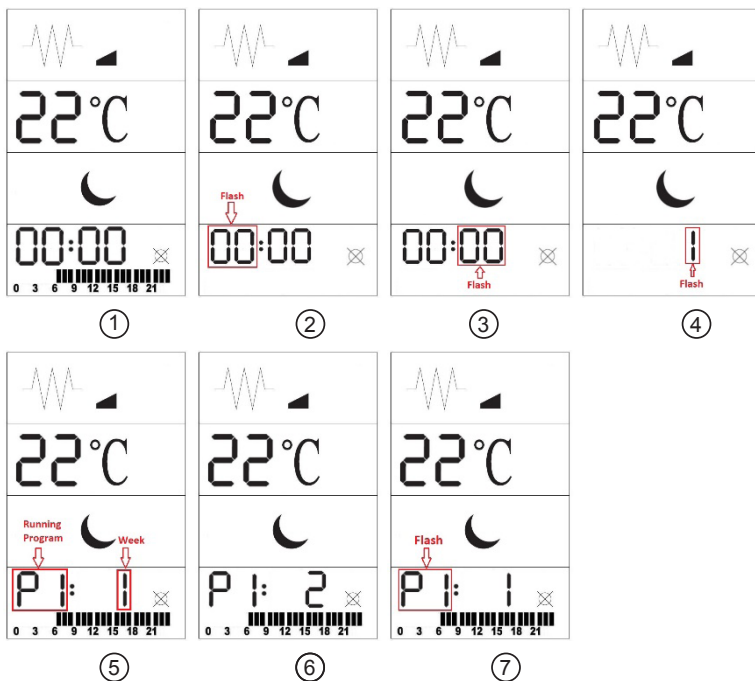

Nacisnąć L , aby ustawić ekran programowania tygodniowego (Ekran pomocniczy ①).

Następnie przytrzymać przez 3 sekundy L - (Ekran pomocniczy ②), Godzina będzie migać, użyć + i/lub - aby ustawić godzinę.

Ponownie nacisnąć L - (Ekran pomocniczy ③), będą migać minuty, użyć + i/lub - , aby je ustawić.

Ponownie nacisnąć L - (Ekran pomocniczy ④), aby ustawić dzień tygodnia (od 1 do 7 od poniedziałku do wtorku, poniedziałek 1, wtorek 2...) Będą migać dni, użyć + i/lub - , aby ustawić dzień tygodnia.

Nacisnąć ponownie L (Ekran pomocniczy ⑤) użyć + i/lub - , aby wybrać program na poniedziałek (1). Jest 9 różnych programów. Tym razem ikona nie będzie migać.

Nacisnąć L , aby kontynuować wybór programu na wtorek – (Ekran pomocniczy ⑥), użyć + i/lub - , aby wybrać program na wtorek. Powtarzając tę czynność będziemy mogli zaprogramować aż do niedzieli (dzień 7). Na koniec nacisnąć L , aby zakończyć.







Ma 9 wstępnie ustalonych programów, chociaż można je przeprogramować według własnych upodobań.

Przeprogramowanie programów

W pozycji ekranu pomocy ⑤ nacisnąć i przytrzymać L przez 3 sekundy - (Ekran pomocniczy ⑦), ikona programu P1 zacznie migać, następnie nacisnąć + i/lub - , aby zmienić program, każde naciśnięcie oznacza godzinę.

⊕ oznacza tryb Komfort i pojawi się ikona .

⊖ oznacza tryb ECO i pojawi się ikona  (Zalecamy aktywację bez ogrzewania, ustawić tryb ECO na minimalną temperaturę, na przykład 5C, aby nie aktywował się)

Po zmianie programu P1 nacisnąć , aby powrócić do ekranu  i nacisnąć  przez 3 sekundy, a następnie nacisnąć , aby wybrać program P2, i nacisnąć  i/lub , aby zmienić programowanie. Można powtórzyć operację aż do programu P9. Nacisnąć , aby wyjść.

Dzięki 9 wstępnie zaprogramowanym programom można zaspokoić większość potrzeb. Są następujące:

P1: Tryb komfort od 6:00 do 22:00, pozostałe godziny w trybie ECO

P2: Tryb komfort od 19:00 do 06:00, pozostałe godziny w trybie ECO

P3: Tryb komfort od 6:00 do 9:00 i od 16:00 do 22:00, pozostałe godziny w trybie ECO

P4: Tryb komfort od 6:00 do 9:00 i od 12:00 do 14:00 i od 16:00 do 22:00, pozostałe godziny w trybie ECO

P5: Wszystkie godziny w trybie ECO.

P6: Wszystkie godziny w trybie Komfort.

P7: Tryb komfort od 16:00 do 22:00, pozostałe godziny w trybie ECO

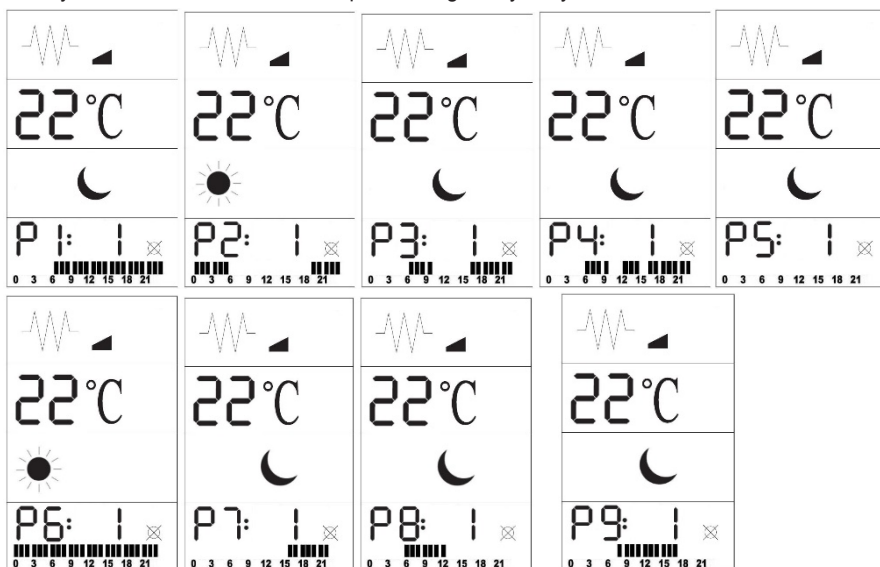

P8: Tryb komfort od 01:00 do 12:00, pozostałe godziny w trybie ECO

P9: Tryb komfort od 08:00 do 17:00, pozostałe godziny w trybie ECO





Funkcja Otwarte okno

Funkcja otwartego okna jest funkcją opcjonalną. Jest standardową ale nieaktywną funkcją, ale można ją aktywować w dowolnym momencie.

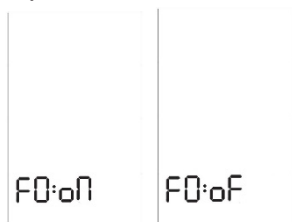
W trybie standby nacisnąć i przytrzymać  przez 3 sekundy, aby włączyć lub wyłączyć funkcję, nacisnąć  lub .



W przypadku nagłego spadku temperatury, co najmniej o 2 °C w ciągu 5 minut, funkcja zostanie aktywowana, aby zatrzymać ogrzewanie, na ekranie pojawi się ikona .

Ogrzewanie włączy się ponownie po 65 minutach lub w dowolnym momencie, naciskając ręcznie. .

Tryb przeciw-zamarzaniu

Jeśli temperatura jest poniżej 5°C pojawi się ikona  i włączy się ogrzewanie. W chwili gdy temperatura będzie powyżej tryb przeciw-zamarzaniu wyłączy się.

Przywróć wartości fabryczne

W trybie standby nacisnąć i przytrzymać przez 10 sekund , wartości urządzenia powrócą do początkowych wartości ustawionych fabrycznie.

Uwagi

Jeśli nie ma nowych instrukcji w ciągu 30 sekund, ekran wyłączy się wraz z ostatnimi instrukcjami.

Gdy temperatura spadnie poniżej 2°C ustawionej temperatury, urządzenie włączy się i wyłączy się przy 1°C powyżej.

ΕΛΛΗΝΙΚΑ

ΘΕΡΜΟΠΟΜΠΟΣ

TANGER 600/900/1200/2000

ΠΕΡΙΓΡΑΦΗ

A1 Πίνακας ελέγχου

B1 Οθόνη LCD

C1 Χερούλι

D1 Διακόπτης έναρξης λειτουργίας

E1 Σώμα

F1 Έξοδος θερμότητας

G1 Επιτοίχιο στήριγμα

H1 Πόδι-βάση

I1 Βίδες

Πίνακας ελέγχου και οθόνη LCD

Σύμβολα οθόνης

1 Θέρμανση σε λειτουργία

2 Επίπεδο ισχύος

3 Θερμοκρασία

4 Λειτουργία «ανοικτό παράθυρο»

5 Τρόπος λειτουργίας «άνεση»

6 Τρόπος λειτουργίας ECO

7 Λειτουργίαιονιστή

8 Προγραμματισμόςεβδομάδας

Κουμπιά

A Έναρξη / παύση λειτουργίας

B Κουμπί ισχύος

Γ Κουμπί προγραμματισμού εβδομάδας

Δ Κουμπί προγραμματισμού θερμοκρασίας

E Τρόπος λειτουργίας

F «+»

G «-»

H Λειτουργία ιονιστή

ΧΡΗΣΗ ΚΑΙ ΣΥΝΤΗΡΗΣΗ:

- Πριν από κάθε χρήση, ξετυλίξτε τελείως το καλώδιο τροφοδοσίας της συσκευής.
- Μη χρησιμοποιείται τη συσκευή αν δεν λειτουργεί ο διακόπτης έναρξης/παύσης λειτουργίας.

- Μη χρησιμοποιείτε τη συσκευή κεκλιμένη ούτε να την αναποδογυρίζετε.
- Μην αναποδογυρίζετε τη συσκευή ενώ χρησιμοποιείται ή είναι συνδεδεμένη στο ρεύμα.
- Αποσυνδέετε τη συσκευή από το ρεύμα, όταν δεν τη χρησιμοποιείτε καθώς και πριν πραγματοποιήσετε οποιαδήποτε διαδικασία καθαρισμού.
- Διατηρήστε την παρούσα συσκευή μακριά από τα παιδιά ή/και τα άτομα με μειωμένες σωματικές, αισθητηριακές ή διανοητικές ικανότητες ή άτομα με ελλείψεις εμπειρίες ή γνώσεις.
- Μη φυλάσσετε ούτε να μεταφέρετε τη συσκευή όσο είναι ακόμα ζεστή.
- Διατηρείτε και φυλάξτε τη συσκευή σε στεγνό μέρος, χωρίς σκόνη και απομακρυσμένο από το φως του ήλιου.
- Χρησιμοποιείτε πάντα τη συσκευή υπό επιτήρηση.
- Μην αφήνετε ποτέ συνδεδεμένη τη συσκευή και χωρίς επιτήρηση. Έτσι θα εξοικονομήσετε επίσης ενέργεια και θα επιμηκύνετε τη ζωή της συσκευής.

ΕΓΚΑΤΑΣΤΑΣΗ

- Βεβαιωθείτε ότι απομακρύνετε κάθε υλικό συσκευασίας από τη συσκευή.
 - Μην βγάξετε από την συσκευή την βάση στήριξης.
 - Μην αφαιρέσετε τα πόδια ή τους τροχούς από τη συσκευή.
 - Βεβαιωθείτε ότι η συσκευή δεν έχει κλίση σε σχέση με το πάτωμα.
 - Η συσκευή χρειάζεται τον κατάλληλο εξαερισμό για να λειτουργεί σωστά. Αφήστε χώρο από πάνω, από πίσω της και στα δύο πλαϊνά της. (Fig. 3)
 - Το βύσμα πρέπει να είναι εύκολα προσβάσιμο ώστε να μπορείτε να την αποσυνδέσετε σε περίπτωση έκτακτης ανάγκης.
 - Για μεγαλύτερη αποτελεσματικότητα, η συσκευή πρέπει να τοποθετείται σε μέρος όπου η θερμοκρασία δωματίου είναι από 12 έως 32°C.
- #### ΣΥΝΑΡΜΟΛΟΓΗΣΗ ΤΟΥ ΕΠΙΤΟΙΧΙΟΥ ΣΤΗΡΙΓΜΑΤΟΣ:
- Η συσκευή διαθέτει πόδια βάσης επάνω στα οποία μπορεί να στηρίζεται το προϊόν.
 - Στερεώστε το επιτοίχιο στήριγμα με τον τρόπο που θεωρείτε πιο ενδεδειγμένο, με ενθέματα, βίδες, αυτοκόλλητα...

- Λαμβάνοντας υπόψη τις αποστάσεις διαχωρισμού της συσκευής που αναφέρονται παραπάνω, τοποθετήστε το επιτοίχιο στήριγμα στην επιθυμητή θέση και σημειώστε επάνω στον τοίχο τα σημεία προς διάτρηση. (Fig.1,,2,3).
- Βεβαιωθείτε ότι το στήριγμα έχει αγκιστρωθεί κατά τρόπο που να μπορεί να αντέξει τουλάχιστον το διπλάσιο βάρος από το βάρος της συσκευής.
- Βάλτε τη συσκευή μέσα στο επιτοίχιο στήριγμά της.

ΣΥΝΑΡΜΟΛΟΓΗΣΗ ΤΩΝ ΠΟΔΙΩΝ-ΒΑΣΗ:

- Η συσκευή διαθέτει πόδια βάσης επάνω (Fig4) στα οποία μπορεί να στηρίζεται το προϊόν.
- Για τη συναρμολόγηση των ποδιών-βάση, τοποθετήστε τη συσκευή ανάποδα.
- Τοποθετήστε τα πόδια της βάσης στο σώμα της συσκευής.
- Στηρίξτε τα πόδια-βάση στο σώμα της συσκευής με τις βίδες. (Παρέχονται με τη συσκευή).
- Επαναφέρατε στην ορθή θέση τη συσκευή και ελέγξτε τη σωστή λειτουργία των ποδιών-βάσης.

ΤΡΟΠΟΣ ΛΕΙΤΟΥΡΓΙΑΣ

ΠΑΡΑΤΗΡΗΣΕΙΣ ΠΡΙΝ ΤΗ ΧΡΗΣΗ:

- Αφαιρέστε την προστατευτική ταινία της συσκευής.
- Βεβαιωθείτε ότι έχετε αφαιρέσει όλα τα υλικά συσκευασίας του προϊόντος.
- Ορισμένα εξαρτήματα της συσκευής έχουν λιπανθεί ελαφρώς και ως εκ τούτου, όταν η συσκευή μπει σε λειτουργία για πρώτη φορά, ίσως απελευθερωθεί λίγος καπνός. Μετά από λίγο αυτός ο καπνός θα σταματήσει.
- Για να αποφύγετε τη μυρωδιά που θα εκπέμψει η συσκευή την πρώτη φορά, συνιστάται να τη θέσετε σε λειτουργία στη μέγιστη θερμοκρασία για 2 ώρες, σε δωμάτιο που αερίζεται καλά.
- Προετοιμάστε τη συσκευή ανάλογα με τη λειτουργία που θέλετε να πραγματοποιήσετε.

ΧΡΗΣΗ:

- Ξετυλίξτε τελείως το καλώδιο πριν συνδέσετε τη συσκευή στο ρεύμα.
- Συνδέστε τη συσκευή στο ηλεκτρικό δίκτυο.
- Θέστε τη συσκευή σε λειτουργία, χρησιμοποιώντας τον διακόπτη έναρξη/παύση (D1)

ΑΦΟΥ ΟΛΟΚΛΗΡΩΘΕΙ Η ΧΡΗΣΗ ΤΗΣ ΣΥΣΚΕΥΗΣ:

- Σταματήστε τη λειτουργία της συσκευής, χρησιμοποιώντας το κουμπί έναρξη/παύση (D1).
- Αποσυνδέστε τη συσκευή από το ρεύμα.

ΘΕΡΜΙΚΗ ΠΡΟΣΤΑΣΙΑ ΑΣΦΑΛΕΙΑΣ:

- Η συσκευή διαθέτει θερμική διάταξη ασφαλείας που προστατεύει τη συσκευή από τυχόν υπερθέρμανση.
- Όταν η συσκευή συνδέεται και αποσυνδέεται διαδοχικά, χωρίς αυτό να οφείλεται σε ενέργεια του θερμοστάτη της ατμοσφαιρικής θερμότητας, ελέγξτε ότι δεν υπάρχει κανένα εμπόδιο που να παρεμποδίζει ή να δυσκολεύει τη φυσιολογική είσοδο ή έξοδο του αέρα.
- Αν η συσκευή αποσυνδέεται μόνη της και δεν ξανασυνδέεται, βγάλτε τη από την πρίζα, περιμένετε περίπου 15 λεπτά, και ξαναβάλτε τη στην πρίζα. Αν πάλι δεν λειτουργεί, συμβουλευτείτε ένα εγκεκριμένο σέρβις.

ΚΑΘΑΡΙΟΤΗΤΑ

- Αποσυνδέστε τη συσκευή από το ρεύμα και αφήστε τη να κρυώσει πριν πραγματοποιήσετε οποιαδήποτε διαδικασία καθαρισμού.
- Καθαρίστε τη συσκευή με ένα υγρό πανί, βρεγμένο με μερικές σταγόνες απορρυπαντικού και μετά στεγνώστε τη.
- Μη χρησιμοποιείται διαλυτικά ούτε προϊόντα με όξινο ή αλκαλικό παράγοντα pH, όπως η χλωρίνη, ούτε λειαντικά προϊόντα για τον καθαρισμό της συσκευής.
- Μην αφήσετε να εισχωρήσει νερό ή άλλο υγρό από τα ανοίγματα εξαιρέσιμου για να αποφύγετε ζημιές στα λειτουργικά τμήματα στο εσωτερικό της συσκευής.
- Μην εμβαπτίζετε ποτέ τη συσκευή σε νερό ή άλλο υγρό, ούτε να τη βάζετε κάτω από τη βρύση.
- Αν η συσκευή δεν βρίσκεται σε καλή κατάσταση καθαριότητας, η επιφάνειά της μπορεί να χαλάσει και αυτό να επηρεάσει αναπόφευκτα τη διάρκεια ζωής της συσκευής και να οδηγήσει σε κατάσταση επικινδυνότητας.
- Σημείωση: Όταν η συσκευή λειτουργεί για την παραγωγή θερμότητας μετά από καιρό μη χρήσης ή χρήσης μόνο στη λειτουργία ανεμιστήρα, μπορεί στην αρχή να βγάλει λίγο καπνό: αυτό δεν είναι καθόλου ανησυχητικό, λόγω του ότι καίγεται η σκόνη και άλλα σωματίδια που έχουν μαζευτεί μέσα στο θερμαντικό σώμα. Μπορείτε να το αποφύγετε αυτό, αν καθαρίσετε εκ των προτέρων τη συσκευή, και ιδίως ανάμεσα στις περιόδους της συσκευής και το εσωτερικό της, με μια ηλεκτρική σκούπα ή με εκτόξευση αέρα υπό πίεση.

ΧΡΗΣΗ

Έναρξη λειτουργίας



Βάλτε τη συσκευή στην πρίζα ή πατήστε το κουμπί «A» .

Στην πρώτη χρήση η συσκευή θα είναι προγραμματισμένη στον τρόπο λειτουργίας «άνεση» I, στη χαμηλότερη ισχύ. Η προγραμματισμένη θερμοκρασία ως προεπιλογή θα είναι 22°C.



Η οθόνη που θα εμφανιστεί θα είναι η ακόλουθη:





Επιλογή ισχύος

Πατήστε «B»  για να επιλέξετε. Διατίθενται 2 τρόποι λειτουργίας που μπορείτε να επιλέξετε: Χαμηλός  Ψηλός.

Λειτουργία ιονιστή

Πατήστε Η  για να ξεκινήσει η λειτουργία ιονιστή. Μετά την ενεργοποίηση, θα εμφανιστεί  στην οθόνη.

Επιλογή θερμοκρασίας

Πατήστε «D»  και στη συνέχεια  ή  για να επιλέξετε θερμοκρασία. Η επιλεγμένη θερμοκρασία αναβοσβήνει για 10 δευτερόλεπτα και μετά θα εμφανιστεί η θερμοκρασία περιβάλλοντος.

Το εύρος επιλογής κυμαίνεται από 5°C έως 35°C.

Επιλογή τρόπου λειτουργίας

Διατίθενται δύο τρόποι προγραμματισμού:

 «ΑΝΕΣΗ», με δυνατότητα προγραμματισμού από 5 έως 35°C

 ECO, με θερμοκρασία που μπορεί να προγραμματιστεί κατά μέγιστο στους 22°C..

Πατήστε το κουμπί «E»  για να αλλάξετε τον τρόπο λειτουργίας.

Προγραμματισμός τρέχουσας ώρας και κουμπί προγραμματισμού εβδομάδας

Οθόνες βοήθειας

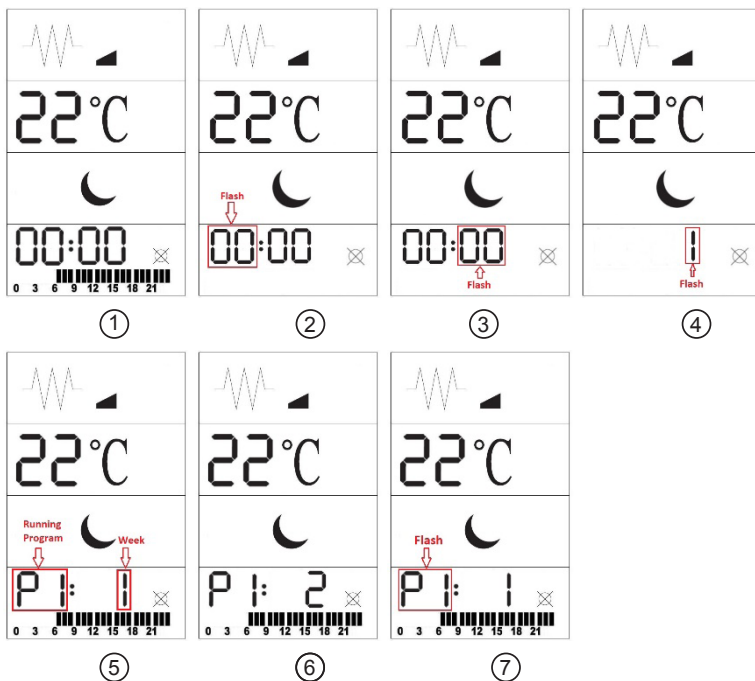

Πιέστε \odot για να δείτε την οθόνη προγραμματισμού εβδομάδας (Οθόνη βοήθειας^①).

Ύστερα κρατήστε για 3 δευτερόλεπτα πατημένο \odot - (Οθόνη βοήθειας^②), θα αναβοσβήσει η ώρα, χρησιμοποιήστε $+$ και/ή $-$ για να ρυθμίσετε την ώρα.

Πιέστε και πάλι \odot - (Οθόνη βοήθειας^③), θα αναβοσβήσουν τα λεπτά, χρησιμοποιήστε $+$ και/ή $-$ για να τα ρυθμίσετε.

Πιέστε και πάλι \odot - (Οθόνη βοήθειας^④), για να ρυθμίσετε την ημέρα της εβδομάδας (από το 1 έως 7 Δευτέρα έως Κυριακή, Δευτέρα 1, Τρίτη 2...) θα αναβοσβήσουν οι ημέρες, χρησιμοποιήστε $+$ και/ή $-$ για να ρυθμίσετε την ημέρα της εβδομάδας.

Πιέστε και πάλι \odot (Οθόνη βοήθειας^⑤) χρησιμοποιήστε $+$ και/ή $-$ για να επιλέξετε το πρόγραμμα για τη Δευτέρα (1). Διατίθενται 9 διαφορετικά προγράμματα. Αυτή τη φορά δεν θα αναβοσβήσει το εικονίδιο.

Πατήστε \odot για να συνεχίσετε, επιλέγοντας πρόγραμμα για την Τρίτη - (Οθόνη βοήθειας^⑥), χρησιμοποιήστε $+$ και/ή $-$ για να επιλέξετε πρόγραμμα για την Τρίτη. Επαναλαμβάνοντας αυτήν την ενέργεια, θα μπορείτε να προγραμματίσετε μέχρι την Κυριακή (ημέρα 7). Τέλος, πιέστε \odot για να ολοκληρώσετε.







Υπάρχουν 9 προκαθορισμένα προγράμματα, παρότι μπορείτε να τα αναπρογραμματίσετε όπως εσείς τα θέλετε.

Αναπρογραμματισμός προγραμμάτων

Στη θέση της οθόνης βοήθειας^⑤, πιέστε και διατηρήστε \odot για 3 δευτερόλεπτα - (Οθόνη βοήθειας^⑦), το εικονίδιο του προγράμματος P1 θα αναβοσβήσει, στη συνέχεια πιέστε $+$ και/ή $-$ για να αλλάξετε το πρόγραμμα, κάθε πάτημα σημαίνει μία ώρα.

⊕ σημαίνει τρόπος λειτουργίας «άνεση» και θα εμφανιστεί το εικονίδιο .

⊖ σημαίνει τρόπος λειτουργίας ECO και θα εμφανιστεί το εικονίδιο  (Προτείνουμε, αν θέλετε ενεργοποίηση χωρίς θέρμανση, προγραμματίστε τον τρόπο λειτουργίας ECO στην ελάχιστη θερμοκρασία, για παράδειγμα 5C, ώστε να μην ενεργοποιηθεί)

Μετά την αλλαγή του προγράμματος P1 πατήστε  για να επιστρέψετε στην οθόνη  και πατήστε  για 3 δευτερόλεπτα, στη συνέχεια πιέστε  για να επιλέξετε το πρόγραμμα P2, και πιέστε  και /ή  για να αλλάξετε τον προγραμματισμό. Μπορείτε να επαναλάβετε αυτήν την ενέργεια μέχρι το πρόγραμμα P9. Πιέστε  για έξοδο.

Με τα 9 προκαθορισμένα προγράμματα, μπορούν να καλυφθούν οι περισσότερες ανάγκες Είναι τα ακόλουθα:

P1: Τρόπος λειτουργίας «άνεση» από τις 6:00 έως τις 22:00, τις υπόλοιπες ώρες σε τρόπο λειτουργίας ECO

P2: Τρόπος λειτουργίας «άνεση» από τις 19:00 έως τις 6:00, τις υπόλοιπες ώρες σε τρόπο λειτουργίας ECO

P3: Τρόπος λειτουργίας «άνεση» από τις 6:00 έως τις 9:00 και από τις 16:00 έως τις 22:00, τις υπόλοιπες ώρες σε τρόπο λειτουργίας ECO

P4: Τρόπος λειτουργίας «άνεση» από τις 6:00 έως τις 9:00 και από τις 12:00 έως τις 14:00 και από τις 16:00 έως τις 22:00, τις υπόλοιπες ώρες σε τρόπο λειτουργίας ECO

P5: Όλες οι ώρες σε τρόπο λειτουργίας ECO.

P6: Όλες οι ώρες σε τρόπο λειτουργίας «άνεση».

P7: Τρόπος λειτουργίας «άνεση» από τις 16:00 έως τις 22:00, τις υπόλοιπες ώρες σε τρόπο λειτουργίας ECO

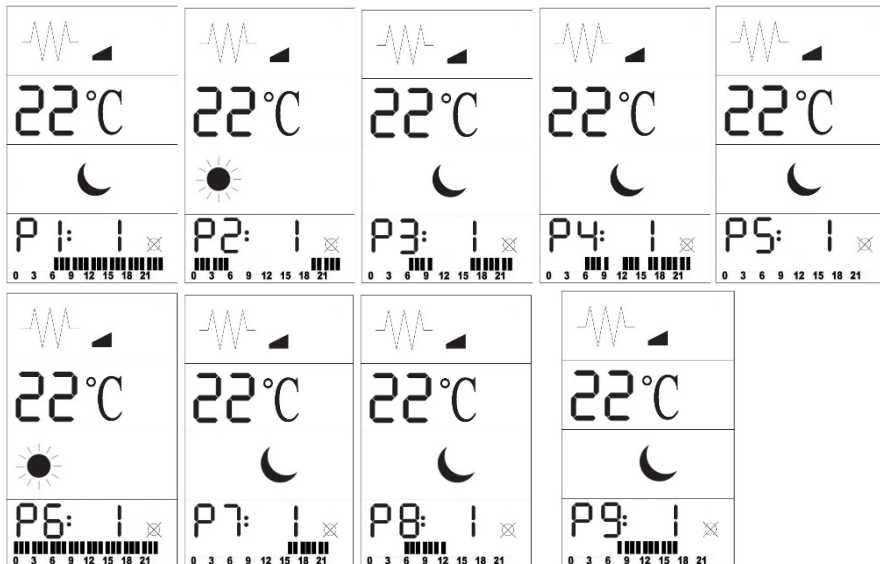

P8: Τρόπος λειτουργίας «άνεση» από τη 1:00 έως τις 12:00, τις υπόλοιπες ώρες σε τρόπο λειτουργίας ECO

P9: Τρόπος λειτουργίας «άνεση» από τις 8:00 έως τις 17:00, τις υπόλοιπες ώρες σε τρόπο λειτουργίας ECO



Λειτουργία «ανοιχτό παράθυρο»

Η λειτουργία «ανοιχτό παράθυρο» είναι προαιρετική λειτουργία. Έρχεται ως συνέχεια της λειτουργίας χωρίς ενεργοποίηση, όμως μπορεί να ενεργοποιηθεί ανά πάσα στιγμή.

Στον τρόπο λειτουργίας «αναμονή», διατηρήστε πατημένο  για 3 δευτερόλεπτα, και για την ενεργοποίηση και απενεργοποίηση της λειτουργίας, πιέστε  ή .

F0:0Π

F0:0F

Σε περίπτωση απότομης πτώσης της θερμοκρασίας, τουλάχιστον 2°C σε 5 λεπτά, η λειτουργία θα ενεργοποιηθεί, θα σταματήσει η θέρμανση, θα εμφανιστεί το εικονίδιο  στην οθόνη.

Θα ανάψει η θέρμανση και πάλι μετά το πέρας 65 λεπτών, ή ανά πάσα στιγμή χειροκίνητα, πιέζοντας .

Τρόπος λειτουργίας κατά του πάγου

Αν η θερμοκρασία είναι χαμηλότερη από 5°C θα εμφανιστεί το εικονίδιο  και θα ανάψει η θέρμανση. τη στιγμή που η θερμοκρασία είναι υψηλότερη από θα σταματήσει ο τρόπος λειτουργίας κατά του πάγου

Επαναφορά εργοστασιακών ρυθμίσεων

Στον τρόπο λειτουργίας «αναμονή», πιέστε και κρατήστε για 10 δευτερόλεπτα , οι ρυθμίσεις της συσκευής θα επανέλθουν στις αρχικές του εργοστασίου

Σημειώσεις

Αν δεν υπάρξουν νέες οδηγίες σε 30 δευτερόλεπτα, η οθόνη θα σβήσει με τις τελευταίες οδηγίες. Όταν η θερμοκρασία είναι χαμηλότερη από 2°C από την καθορισμένη θερμοκρασία, θα ανάψει και θα σβήσει με έναν 1 °C υψηλότερα

Русский

ЭЛЕКТРИЧЕСКИЙ ОБОГРЕВАТЕЛЬ

TANGER 600/900/1200/2000

ОПИСАНИЕ

- A1 Панель управления
- B1 Жидкокристаллический дисплей
- C1 Ручка для переноски:
- D1 Кнопка питания
- E1 Корпус
- F1 Отверстие для выхода тепла
- G1 Настенная опора
- H1 Ножки (подставка)
- I1 Винты

Контрольная панель и ЖК-экран

Символы на экране

- Отопление вкл
- Уровень мощности
- Температура
- Датчик «открытого окна»
- Комфортный режим
- ЭКО-режим
- Ионизатор
- Недельная программа

кнопки

- A Вкл. / Выкл.
- B Кнопка питания
- C Недельное программирование
- D Программатор температуры
- E Режим
- F «+»
- G «-»
- H Ионизатор

ИСПОЛЬЗОВАНИЕ И УХОД

- Полностью разматывайте провод прибора перед каждым использованием.
- Не допускается эксплуатировать электроприбор с неисправным выключателем питания.

- Не используйте прибор под углом и не переворачивайте его.
- Не переворачивайте прибор, если он используется или подключен к сети.
- отсоедините электроприбор от сети после использования или для его чистки;
- Храните электроприбор вне досягаемости детей и/или лиц с ограниченными физическими, сенсорными или умственными возможностями, а также тех, кто не знаком с правилами его использования.
- Не ставьте электроприбор на хранение, пока он горячий.
- храните прибор в сухом, защищенном от пыли и солнечных лучей месте;
- Во время использования никогда не оставляйте прибор без присмотра.
- Не оставляйте включенный электроприбор без присмотра. Это сохранит электроэнергию и продлит срок его службы.

УСТАНОВКА

- Убедитесь в том, что вы вынули все упаковочные материалы из прибора.
- Не снимайте подставку с прибора.
- Не снимайте опорные ножки или колесики с прибора.
- Следите за тем, чтобы прибор стоял ровно относительно пола.
- Для правильной работы прибору необходима надлежащая вентиляция. Оставьте пространство сверху, сзади и с обеих сторон прибора. (Fig. 3)
- Штепсельная вилка должна быть легко доступна, чтобы в случае необходимости ее можно было бы отсоединить.
- Для большей эффективности прибор должен быть установлен там, где температура окружающей среды составляет от 12 до 32°C.

СБОРКА НАСТЕННОГО КРОНШТЕЙНА:

- Прибор имеет настенное крепление для подвешивания прибора на стене.
- Закрепите настенный кронштейн там, где вы считаете нужным, используя для этого пробки, винты, клей ...
- Принимая во внимание расстояние между прибором и стеной, поместите настенное крепление в нужное положение и наметьте точки сверления на стене (Fig.1,.2,3).

- Убедитесь, что кронштейн закреплен плотно; он должен выдерживать двойной вес прибора.
- Установите прибор на настенный кронштейн.

УСТАНОВКА ОПОРНЫХ НОЖЕК

- Прибор имеет опорную подставку(Fig4) , на которую он может быть установлен.
- Для того, чтобы прикрепить опорную подставку, положите прибор передней частью вниз.
- Присоедините опорную подставку к основному корпусу прибора.
- Прикрепите опорную подставку к корпусу прибора, используя винты (поставляемые с прибором).
- Поднимите прибор, чтобы проверить, что опорные ножки установлены должным образом.

ИНСТРУКЦИЯ ПО ЭКСПЛУАТАЦИИ

ПЕРЕД ИСПОЛЬЗОВАНИЕМ:

- снимите защитную пленку с прибора;
- Убедитесь в том, что вы полностью распаковали прибор.
- Если некоторые части прибора были слегка смазаны, то прибор может испускать легкий дым при использовании в первый раз. После некоторого времени, дым прекратится.
- При первом включении прибор выделяет запах. Рекомендуется включить его на полную мощность на 2 часа в хорошо проветриваемой комнате.
- подготовьте электроприбор к работе.

ИСПОЛЬЗОВАНИЕ:

- Полностью разверните кабель перед подключением к сети.
- Подключите прибор к сети.
- Включите прибор с помощью выключателя (D1)

ПОСЛЕ ИСПОЛЬЗОВАНИЯ:

- Выключите прибор, используя переключатель on/off (D1).
- Отключите электроприбор от сети.

ТЕПЛОВАЯ ЗАЩИТА И БЕЗОПАСНОСТЬ:

- Прибор оснащен защитным устройством, которое защищает его от перегрева.
- Когда прибор постоянно включается и выключается самостоятельно, без использования пульта дистанционного управления термостатом, убедитесь, что нет никаких препятствий, которые мешают правильному входу и выходу воздуха.
- Если прибор самостоятельно выключается и не включается снова, отключите его от электросети и подождите около 15 минут перед его повторным подключением. Если прибор не включается, обратитесь за квалифицированной технической поддержкой.

ОЧИСТКА

- Отсоедините электроприбор от сети после использования и дайте ему остыть.
- Очистите прибор, используя влажную ткань и несколько капель чистящей жидкости, и вытрите его насухо.
- Не допускается использовать растворители или продукты на основе кислоты или с высоким уровнем pH, например, отбеливатель, а также абразивные чистящие вещества.
- Не допускайте попадания внутрь через отверстия для прохождения воздуха воды или иной жидкости, чтобы не повредить внутренние части.
- Не помещайте электроприбор в воду или иную жидкость, а также под струю воды.
- Если прибор не будет содержаться в чистом состоянии, его поверхность может быть повреждена, срок службы сокращен или даже его использование станет небезопасным.
- Примечание: Если вы включаете прибор в функции обогревателя после длительного нерабочего периода или работы прибора только в режиме вентилятора, возможно, что сначала он высвобождает некоторое количество дыма без каких-либо последствий, поскольку пыль и другие частицы, накопившиеся в нагревательном элементе, будут гореть. Этого можно избежать, если предварительно очистить прибор через вентиляционные отверстия, а его внутреннюю часть с помощью пылесоса или струи сжатого воздуха.

ИСПОЛЬЗОВАНИЕ

Вкл

Включите I и нажмите кнопку "A" .

При первом использовании прибор будет настроен для работы в комфортном режиме I при минимальной мощности. Заданная температура по умолчанию - 22 °C.

На экране отобразится:





Выбор настроек мощности



Нажмите "B"  для выбора. Прибор имеет два режима работы:

Низкая мощность  Высокая мощность

Ионная функция

Нажмите H , чтобы включить функцию ионизатора. После ее активации на экране  отобразится.

Выбор температуры

Нажмите D"  и затем  или  для выбора температуры. Выбранная температура будет мигать в течение 10 секунд, а затем на экране отобразится температура окружающей среды.

Диапазон температуры может быть от 5 до 35 °C.

Выбор режима работы

Прибор имеет два режима работы

 КОМФОРТ, с температурой от 5 до 35°C

 ЭКО, с максимальной температурой 22°C.

Нажмите кнопку "E"  для переключения между режимами.

Программирование текущего времени и недельного программы

Экран для справки

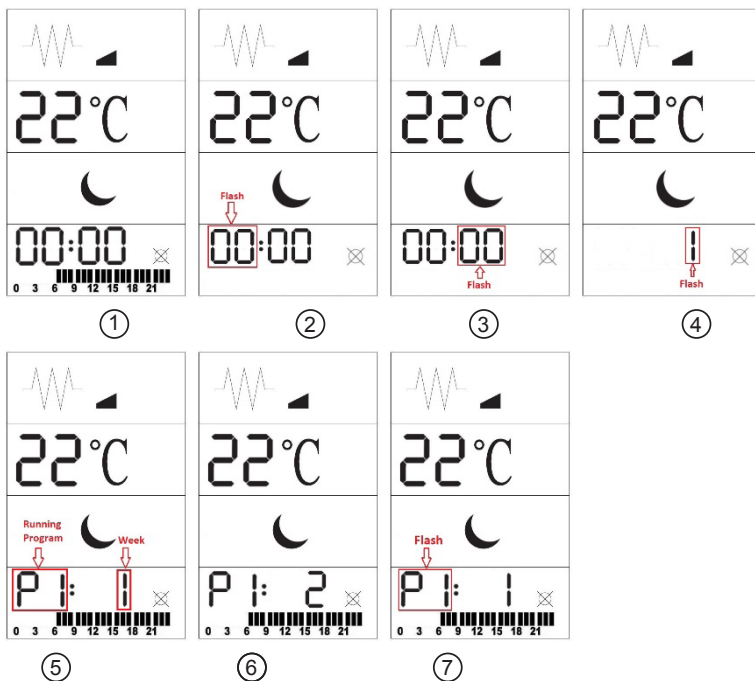

Нажмите \odot установить экран недельного программирования (Экран для справки $\textcircled{1}$).

Затем нажмите и удерживайте в течение 3 секунд \odot - (Экран для справки $\textcircled{2}$), время замигает, используйте \oplus и/или \ominus для настройки времени.

Нажмите снова \odot - (Экран для справки $\textcircled{3}$), минуты замигают, используйте \oplus и/или \ominus для настройки минут.

Нажмите снова \odot - (Экран для справки $\textcircled{4}$), для настройки дней недели (с 1 до 7 с понедельника по воскресенье, Понедельник 1, Вторник 2 и т. д.) дни замигают, используйте \oplus и/или \ominus для настройки дней недели.

Нажмите снова \odot (Экран для справки $\textcircled{5}$) используйте \oplus и/или \ominus для выбора программы для Понедельника (1). Существует 9 разных программ. На этот раз, символ не будет мигать.

Нажмите \odot , чтобы продолжить выбор программы для Вторника - (экран для справки $\textcircled{6}$), используйте \oplus и/или \ominus для выбора программы для Вторника. Продолжите выбор программы для дней недели до Воскресенья (день 7). Затем нажмите \odot для завершения.







Доступны 9 предустановленных программ, которые вы можете перепрограммировать по своему усмотрению.

Перепрограммирование

На экране для справки $\textcircled{5}$, нажмите и удерживайте \odot в течение 3 секунд (Экран для справки $\textcircled{7}$), символ программы P1 замигает, затем нажмите \oplus и/или \ominus , чтобы изменить программу, каждое нажатие эквивалентно одному часу.

⊕ Это означает комфортный режим, символ на экране .

⊖ Это означает ЭКО режим, символ на экране  (Если вы хотите активировать этот режим без обогрева, рекомендуем настроить ЭКО режим при минимальной температуре, например, 5°C, чтобы он не активировался)

После изменения программы P1, нажмите  для возврата к экрану  и нажмите  в течение 3 секунд и затем нажмите , чтобы выбрать программу P2, и нажмите  и/или  для изменения настроек. Вы можете повторить этот процесс до P9. Нажмите  для выхода.

9 предварительно настроенных программ подходят для большинство случаев. Описание:

P1: Комфортный режим с 6:00 до 22:00, оставшееся время в режиме ЭКО

P2: Комфортный режим с 19:00 до 6:00, оставшееся время в режиме ЭКО

P3: Комфортный режим с 6:00 до 9:00 и с 16:00 до 22:00, оставшееся время в режиме ЭКО

P4: Комфортный режим с 6:00 до 9:00 и с 12:00 до 14:00 и с 16:00 до 22:00, оставшееся время в режиме ЭКО

P5: Все время в ЭКО режиме.

P6: Все время в комфортном режиме.

P7: Комфортный режим с 16:00 до 22:00, оставшееся время в режиме ЭКО

P8: Комфортный режим с 1:00 до 12:00, оставшееся время в режиме ЭКО

P9: Комфортный режим с 8:00 до 17:00, оставшееся время в режиме ЭКО

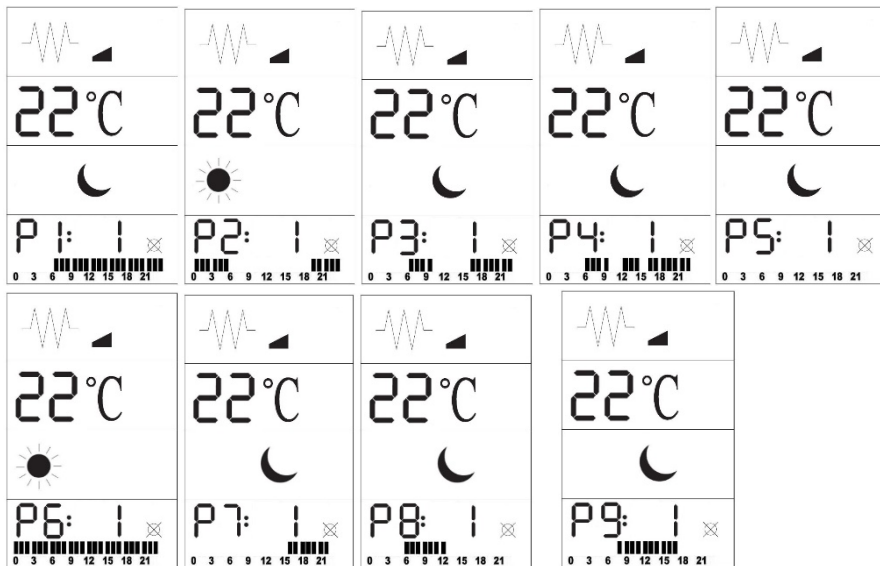



Датчик открытого окна

Функция датчика открытого окна необязательна. Прибор поставляется в стандартной комплектации с отключенной функцией, которая может быть активирована в любое время.

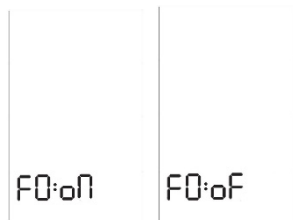
В режиме ожидания нажмите и удерживайте  в течение 3 секунд, для активации и деактивации функции нажмите   



Если в течение 5 минут произойдет внезапное падение температуры более чем на 2 °С, то функция активируется, отопление прекратится, и символ  появится на экране.

Отопление включится снова через 65 минут, или это можно сделать вручную в любое время. 

Режим защиты от замерзания

Если температура ниже 5 °С, то на экране будет отображаться символ , и включится отопление. Как только температура превысит режим защиты от замерзания, прибор остановит работу.

Как сбросить настройки до заводских

В режиме ожидания нажмите и удерживайте в течение 10 секунд , настройки прибора вернуться к исходным заводским настройкам.

Примечания:

Если в течение 30 секунд прибор не получит никаких инструкций, экран отключится, сохранив предыдущие настройки.

Когда температура на 2 °С ниже установленной температуры, прибор включится и выключится на 1°С выше установленной температуры.

Română

RADIATOR ELECTRIC

TANGER 600/900/1200/2000

DESCRIERE

- A1. Panou de comandă
- B1. Ecran LCD
- C1. Mâner pentru transport
- D1. Comutator de pornire
- E1. Corp
- F1. Ieșire căldură
- G1. Suport pentru perete
- H1. Bază cu picior
- I1. Șuruburi

Panou de comandă și ecran LCD

Simboluri de ecran

- Încălzire
- Nivel putere
- Temperatură
- Funcția „Fereastră deschisă”
- Mod Confort
- Mod ECO
- Funcția de ionizare
- Programare săptămânală

Butoane

- A Pornire/Oprire
- B Buton de pornire
- C Programare săptămânală
- D Programator de temperatură
- E Mod
- F ”+”
- G ”-”
- Funcție de ionizare

UTILIZARE ȘI ÎNGRIJIRE:

- Desfășurați complet cablul de alimentare al aparatului înainte de fiecare utilizare.
- Nu utilizați aparatul dacă întrerupătorul pornit/oprit nu funcționează.
- Nu utilizați aparatul dacă este înclinat în sus și nu îl întoarceți.

- Nu răsturnați aparatul în timpul utilizării sau dacă este conectat la rețeaua de alimentare.
- Decuplați aparatul de la priză atunci când nu-l folosiți și înainte de a-l curăța.
- Acest aparat trebuie depozitat într-un loc care să nu fie la îndemâna copiilor și/sau a persoanelor cu capacități fizice, senzoriale sau mentale reduse, sau care nu sunt familiarizate cu utilizarea acestuia
- Nu depozitați aparatul dacă mai este fierbinte.
- Păstrați aparatul într-un loc uscat, lipsit de praf și care nu se află în lumina directă a soarelui.
- Nu lăsați niciodată aparatul nesupravegheat în timp ce este folosit.
- Nu lăsați niciodată aparatul conectat și nesupravegheat dacă nu este utilizat. Astfel se economisește energie și se prelungește durata de viață a aparatului.

INSTALARE

- Asigurați-vă că înlăturați tot materialul ambalajului din interiorul aparatului.
- Nu scoateți suportul din aparat.
- Nu scoateți picioarele sau rolele aparatului.
- Asigurați-vă că aparatul este plan față de podea.
- Aparatul trebuie să fie ventilat corect pentru a funcționa corect. Lăsați un spațiu deasupra, în spatele și în ambele părți ale aparatului. (Fig. 3)
- Ștecherul trebuie să fie ușor accesibil astfel încât acesta să poată fi deconectat în caz de urgență.
- Pentru o eficiență mai mare, aparatul trebuie instalat într-o locație în care temperatura ambiantă este cuprinsă între 12 și 32 °C.

MONTAREA SUPORTULUI PENTRU PERETE:

- Aparatul are un suport pentru perete pentru a susține produsul.
- Fixați suportul pentru perete după cum considerați că este adecvat, utilizând ștecăre de perete, șuruburi, adeziv...
- Luând în considerare distanțele de separare menționate mai sus, așezați suportul de perete în poziția necesară și marcați punctele de găurire în perete (Fig.,1.,2,3).
- Asigurați-vă că suportul este bine fixat, acesta trebuie să poată susține dublul greutatei aparatului.

- Fixați aparatul în suportul pentru perete.

MONTAREA PICIORUȘELOR BAZEI

- Aparatul are niște picioare de bază (Fig.4) pe care produsul poate fi susținut.
- Pentru a asambla picioarele la bază, așezați aparatul cu fața în jos.
- Montați picioarele de bază pe corpul principal al aparatului.
- Atașați picioarele de bază la corpul aparatului utilizând șuruburile (livrate împreună cu aparatul).
- Ridicați din nou aparatul pentru a verifica dacă picioarele funcționează corespunzător.

INSTRUCȚIUNI DE UTILIZARE

ÎNAINTE DE UTILIZARE:

- Scoateți folia de protecție a aparatului.
- Asigurați-vă că ați îndepărtat toate ambalajele produsului
- Anumite piese ale aparatului au fost lubrificate ușor, prin urmare, aparatul poate emite un volum redus de fum la prima utilizare. După o perioadă scurtă de timp, fumul va dispărea.
- Pentru a elimina mirosul emis de aparat la prima utilizare, este recomandat să îl mențineți la putere maximă timp de 2 ore, într-o cameră bine aerisită.
- Pregătiți aparatul conform funcției pe care doriți să o folosiți.

UTILIZARE:

- Desfășurați complet cablul înainte de a-l introduce în priză.
- Conectați aparatul la rețea.
- Porniți aparatul de la întrerupătorul pornire/oprire (D1)

DUPĂ CE AȚI TERMINAT DE UTILIZAT APARATUL:

- Opriți aparatul de la întrerupătorul pornire/oprire (D1).
- Deconectați aparatul de la rețea.

PROTECTOR TERMIC DE SIGURANȚĂ:

- Aparatul are un dispozitiv de siguranță care previne supraîncălzirea sa.
- Atunci când aparatul se pornește și se oprește singur în mod repetat, din alte motive decât prin controlul termostatului, verificați pentru a vă asigura că nu există obstacole care să împiedice o intrare și evacuare corectă a aerului.

- Dacă aparatul se oprește singur și nu pornește din nou, deconectați-l de la rețeaua de alimentare și așteptați aproximativ 15 minute înainte de a-l reconecta. Dacă mașina nu pornește din nou, solicitați asistență tehnică autorizată.

CURĂȚARE

- Decuplați aparatul de la priză și lăsați-l să se răcească înaintea oricărei operații de curățare.
- Curățați aparatul cu o cârpă umedă și câteva picături de detergent lichid, apoi uscați-l.
- Nu utilizați solvenți sau produse cu pH acid sau bazic, de exemplu înălbitori sau produse abrazive, pentru curățarea aparatului.
- Nu permiteți ca apa sau orice alt lichid să pătrundă în gurile de aerisire pentru a evita deteriorarea pieselor interne ale aparatului.
- Nu introduceți niciodată aparatul în apă sau orice alt lichid, nu amplasați aparatul sub robinet.
- Dacă aparatul nu este bine curățat, suprafața acestuia se poate deteriora, afectând în mod inevitabil durata de funcționare, devenind nesigur pentru utilizare.
- Notă: Atunci când aparatul este pornit în timpul funcției de încălzire, după o perioadă lungă de timp în care a fost oprit sau a funcționat doar pe modul de ventilație, este posibil ca la început să scoată fum, fără nicio consecință, deoarece praful și alte particule acumulate în dispozitivul de încălzire ard. Acest fenomen poate fi evitat prin curățarea în prealabil și prin orificiile de evacuare ale aparatului și ale interiorului acestuia cu ajutorul unui aspirator sau cu un jet de aer comprimat.

UTILIZARE

Pornire

Conectați | Apăsați butonul „A” .

Când este utilizat pentru prima dată, va fi programat în modul Confort I la cea mai mică setare de putere. Temperatura programată implicită va fi de 22 °C.

Se va afișa următorul ecran:





Selectarea setării de putere



Apăsați pe „B”  pentru a selecta. Există două moduri selectabile

Mic  Mare

Funcția de ionizare

Apăsați pe H  pentru a porni funcția de ionizare. Odată activată, ecranul  va afișa.

Selectarea temperaturii

Apăsați pe „D”  și apoi  o  pentru a selecta temperatura. Temperatura selectată va lumina intermitent timp de 10 secunde și apoi va afișa temperatura ambiantă.

Temperaturile pot fi selectate în intervalul de la 5 °C la 35 °C.

Selectarea modului de funcționare

Există două moduri de programare:

 CONFORT, programabil de la 5 la 35 °C

 ECO, cu o temperatură programabilă maximă de 22 °C.

Apăsați butonul „E”  pentru a comuta modul.

Programarea orei curente și a programatorului săptămânal

Ecrane de ajutor

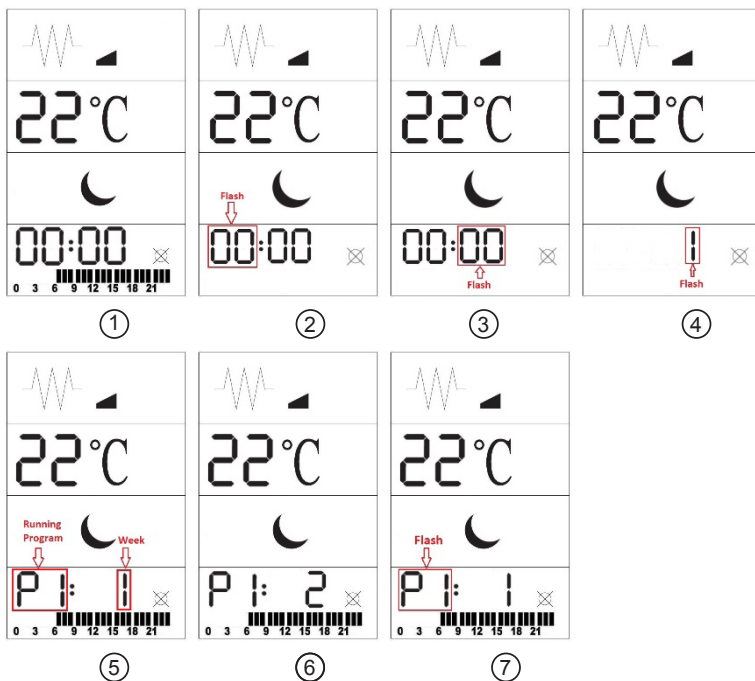

Apăsați \odot pentru a stabili ecranul de programare săptămânală (Ecran de ajutor ①).

Apoi, timp de trei secunde, apăsați lung \odot - (Ecran de ajutor ②), ora va lumina intermitent, utilizați \oplus și/sau \ominus pentru a seta ora.

Apăsați din nou \odot - (Ecran de ajutor ③), minutele vor lumina intermitent, utilizați \oplus și/sau \ominus pentru a seta minutele.

Apăsați din nou \odot - (Ecran de ajutor ④), pentru a seta ziua săptămânii (de la 1 la 7 de luni până duminică, luni 1, marți 2 etc.) zilele vor lumina intermitent, utilizați \oplus și/sau \ominus pentru a seta ziua săptămânii.

Apăsați din nou \odot (Ecran de ajutor ⑤) utilizați \oplus și/sau \ominus pentru a selecta programul pentru luni (1). Există nouă programe diferite. De această dată, pictograma nu va mai lumina intermitent.

Apăsați \odot pentru a continua selectarea programului pentru marți - (ecran de ajutor ⑥), utilizați \oplus și/sau \ominus pentru a selecta programul pentru marți. Repetați procedura pentru a programa până duminică (ziua 7). Apoi apăsați \odot pentru a finaliza.







Sunt disponibile nouă programe prestabilite, deși puteți reprograma după cum doriți dvs.

Reprogramarea programelor

În poziția ecranului de ajutor ⑤, apăsați lung \odot timp de trei secunde (Ecran de ajutor ⑦), pictograma programului P1 va lumina intermitent, apoi apăsați \oplus și/sau \ominus pentru a schimba programul, fiecare apăsare echivalându-se cu o oră.

⊕ Acest lucru reprezintă modul confort, afișarea pictogramei  .

⊖ Acest lucru reprezintă modul ECO, afișarea pictogramei  (Dacă doriți să activați fără încălzire, vă recomandăm să programați modul ECO la o temperatură minimă, de exemplu 5 °C, astfel încât să nu fie activată)

După schimbarea programului P1, apăsați  pentru a reveni la ecranul  și apăsați  timp de trei secunde și apoi apăsați  pentru a selecta programul P2, și apăsați  și/sau  pentru a schimba programarea. Operațiunea poate fi repetată până la programul P9. Apăsați  pentru a ieși.

Cele nouă programe înregistrate în prealabil pot acoperi majoritatea nevoilor. Acestea sunt următoarele:

P1: Modul Confort de la 06:00 la 22:00, orele rămase în modul ECO

P2: Modul Confort de la 19:00 la 06:00, orele rămase în modul ECO

P3: Modul Confort de la 06:00 la 09:00 și de la 16:00 la 22:00, orele rămase în modul ECO

P4: Modul Confort de la 06:00 la 09:00 și de la 12:00 la 14:00 și de la 16:00 la 22:00, orele rămase în modul ECO

P5: Toate orele în modul ECO.

P6: Toate orele în modul Confort.

P7: Modul Confort de la 16:00 la 22:00, orele rămase în modul ECO

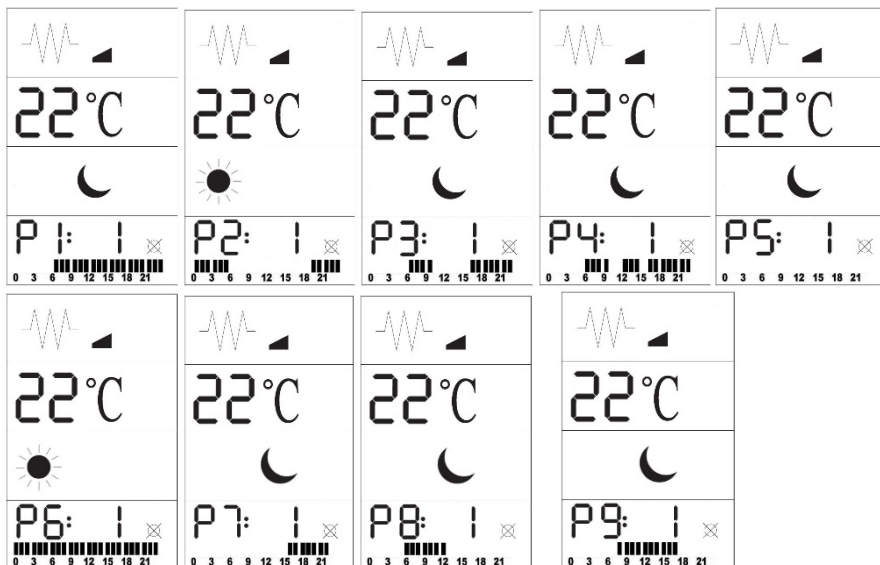

P8: Modul Confort de la 01:00 la 12:00, orele rămase în modul ECO

P9: Modul Confort de la 08:00 la 17:00, orele rămase în modul ECO





Funcție fereastră deschisă

Funcția fereastră deschisă este opțională. Este disponibilă sub formă standard, cu funcția dezactivată, însă poate fi activată în orice moment.

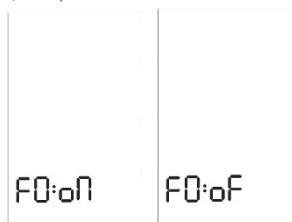
În modul de așteptare, apăsați lung  timp de trei secunde și pentru a activa și dezactiva funcția apăsați  o .



Dacă există o scădere bruscă a temperaturii de cel puțin 2 °C în cinci minute, atunci funcția va fi activată, încălzirea se va opri și pictograma  va apărea pe ecran.

Încălzirea va porni din nou după 65 de minute sau, manual, în orice moment prin apăsarea .

Modul Anti-îngheț

Dacă temperatura este mai mică de 5 °C pictograma  va fi afișată și încălzirea va porni. Odată ce temperatura este peste modul Anti-îngheț, aparatul se va opri.

Cum se resetează valorile din fabrică

În modul de așteptare, apăsați lung timp de 10 secunde , valorile aparatului vor reveni la valorile inițiale setate din fabrică.

Note

Dacă nu apar instrucțiuni în 30 de secunde, ecranul se va stinge cu cele mai recente instrucțiuni.

Atunci când temperatura este cu 2 °C sub temperatura setată, va porni și se va opri la 1 °C peste temperatura setată.

БЪЛГАРСКИ

ТЕРМОИЗЛЪЧВАТЕЛ

TANGER 600/900/1200/2000

ОПИСАНИЕ

- A1 Контролен панел
- B1 LCD Дисплей
- C1 Дръжка
- D1 Прекъсвач за включване
- E1 Корпус
- F1 Изход за топлина
- G1 Поставка за стена
- H1 Опора на основата
- I1 Винтове

Контролен панел и екран LCD

Символи върху екрана

- 1 Включено отопление
- 2 Равнище на мощността
- 3 Температура
- 4 Функция "Отворен прозорец"
- 5 Режим „Комфорт“
- 6 Режим „ЕКО“
- 7 Функция „Ионизатор“
- 8 Седмично програмиране

Бутони

- A Включено/ Изключено
- B Бутон мощност
- C Седмичен програматор
- D Температурен програмататор
- E Режим
- F "+"
- G "-"
- H Функция „ионизатор“

УПОТРЕБА И ПОДДРЪЖКА :

- Преди употреба развийте напълно защитния кабел на уреда.
- Не използвайте уреда при повреден бутон за вкл./изкл.
- Не използвайте уреда наклонен, нито обърнат.

- Не обръщайте уреда, докато работи или е включен в електрическата мрежа.
- Изключете уреда, когато не го използвате, или когато се готвите да го почистите.
- Съхранявайте уреда далеч от достъпа на деца и/или хора с намалени физически, сензорни или умствени възможности, или от такива без опит и познания за боравене с него.
- Не съхранявайте уреда, ако все още е топъл.
- Съхранявайте и пазете уреда на сухо място, без прах и отдалечен от слънчевата светлина.
- Уредът следва винаги да се използва под надзор.
- В никакъв случай не оставяйте включения уред без наблюдение. По този начин ще спестите енергия и ще удължите живота на ел.уреда.

ИНСТАЛИРАНЕ

- Проверете дали сте извадили всички опаковки от вътрешността на уреда.
- Не сваляйте крачетата на уреда.
- Не отстранявайте колелата или краката на уреда.
- Внимавайте уредът да е добре нивелиран спрямо пода.
- Уредът се нуждае от подходящо проветряване, за да работи добре. Оставете пространство върху уреда, отзад и от двете страни. (Fig. 3)
- Щепселът следва да е леснодостъпен, за да може при извънредно положение да бъде изваден.
- За да бъде уреда по-ефикасен, той трябва да се намира на място където стайната температура да бъде между 12 и 32 °C.

МОНТИРАНЕ НА СТЕННАТА ПОСТАВКА:

- Уредът разполага с поставка за стена , върху която може да се закрепим.
- Закрепете поставката за стена по начин, който смятате за най-подходящ: с дюбели, винтове, лепенки и т.н.
- Имайки пред вид посочените по-горе разстояния на отдалеченост, положете опората на желаната височина и отбележете на стената местата, където трябва да пробие дупки. (Fig.1,.2,3).

- Уверете се, че поставката е толкова здраво захваната, че да може да издържи поне два пъти теглото на уреда.
- Наместете добре уреда в поставката за стена.

МОНТАЖ НА КРАЧЕТАТА КЪМ КОРПУСА:

- Уредът разполага с опорни крачета, (Fig4) върху които може да се закрепят.
- За да монтирате опорните крачета, обърнете уреда наопаки.
- Свържете основата към тялото на уреда.
- Закрепете крачетата за корпуса на уреда с помощта на винтовете. (доставени заедно с уреда).
- Обърнете отново уреда и проверете дали краката са добре поставени.

НАЧИН НА УПОТРЕБА

ЗАБЕЛЕЖКИ ПРЕДИ УПОТРЕБА:

- Отстранете защитния филм от уреда.
- Уверете се, че изцяло сте отстранили опаковката на уреда.
- Някои части на уреда са леко смазани, поради което, при включване за първи път е възможно уредът да започне слабо да дими. Скоро след това, димът ще изчезне.
- За да премахнете миризмата, отделяща се при първата употреба на уреда, препоръчва се да го поддържате включен на максимална мощност в продължение 2 часа, в добре проветрено помещение.
- Подгответе уреда в зависимост от функцията която желаете да използвате:

УПОТРЕБА:

- Преди употреба развийте напълно хранящия кабел на уреда.
- Включете уреда в електрическата мрежа.
- Включете уреда, от прекъсвач за включване/изключване (D1)

СЛЕД ПРИКЛЮЧВАНЕ НА РАБОТАТА С УРЕДА:

- Спрете уреда от бутона за включване/изключване (D1).
- Изключете уреда от електрическата мрежа.

МЕХАНИЗЪМ ЗА АВТОМАТИЧНО ИЗКЛЮЧВАНЕ ПРИ ПРЕГРЯВАНЕ:

- Уредът е снабден със защитен механизъм,

предпазващ го от всякакъв вид прегряване.

- Когато уредът се включва и изключва последователно, и причината не е в термостата на стаята, проверете да няма възпрепятствия, които да затрудняват нормалния вход и изход на въздуха.
- Ако уредът се изключи автоматично и не се включи повторно, извадете щепсела от ел. контакт, изчакайте около 15 минути и го включете отново. Ако и тогава не работи, обърнете се към оторизиран сервиз за техническо обслужване.

ПОЧИСТВАНЕ

- Изключете уреда от хранящата мрежа и го оставете да се изстине, преди да започнете да го почиствате.
- Почистете уреда с влажна кърпа, напоена с няколко капки миеш препарат, след което го подсушете.
- За почистването на уреда не използвайте разтворители и препарати с киселинен или основен рН фактор, като например белина и абразивни продукти.
- Не допускайте проникването на вода през вентилационните отвори; в противен случай може да предизвикате повреда на работните части във вътрешността на уреда.
- Не потапяйте уреда във вода или друга течност, и не го поставяйте под течаща вода.
- Уредът следва да се поддържа чист. В противен случай повърхността му може да се повреди, и това да съкрати безвъзвратно експлоатационния му живот, а също и да стане причина за възникване на опасно положение.
- Бележка: Когато се включи уреда с функцията печка, след като е бил дълго време спряна или е работил само на функция „вентилатор“, възможно е в началото да отдели слаб пушек. Това няма никакви последици, тъй като изгарят прах и други частици насъбрани по отоплителната част на печката. Това явление може да бъде избегнато с предварителното почистване на вътрешността на уреда през отворите, с помощта на прахосмукачка или с въздушна струя под налягане.

УПОТРЕБА

Включено

Включете и натиснете бутон "А" .

По време на първата му употреба уредът е програмиран на режим "комфорт" на най-ниската мощност. Зададената температура по подразбиране е 22°C.

Ще се появи следният екран:





Избор на мощност



Натиснете "В" , за да изберете. Има два възможни начина за избиране режима:

Нисък  Висок

Настройка "йонизатор"

Натиснете И , за да започнете режим "йонизатор". След като този режим бъде активиран, на екрана ще се появи .

Избор на температура

Натиснете "D" , след което натиснете  или , за да изберете температура. Избраната температура ще се появи, примигвайки, в продължение на 10 секунди, след което ще се изпише температурата на околната среда.

Обхватът за избор е от 5°C до 35°C.

Избор на режим

Има два възможни начина за програмиране:

 "COMFORT", програмируем от 5 до 35°C

 "ECO", с максимална програмируема температура 22°C.

Натиснете бутон "E" , за да промените режима.

Програмиране на текущия час и седмично програмиране

Помощни екрани

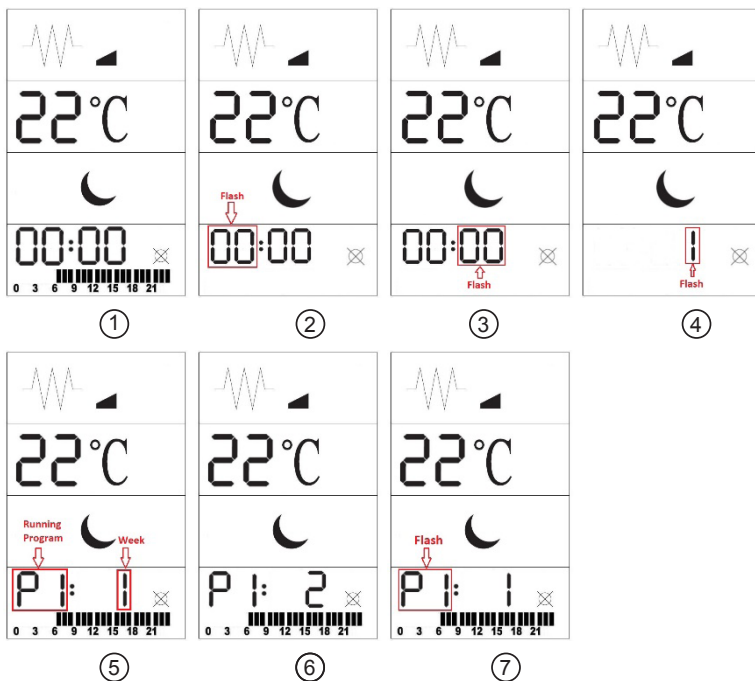

Натиснете \odot , за да нагласите екрана на седмично програмиране (Помощен екран ①).

След това, задръжте бутона натиснат в продължение на 3 секунди \odot - (Помощен екран ②). Изписаният час ще започне да примигва. Използвайте \oplus и/или \ominus , за да нагласите часа.

Натиснете отново \odot - (Помощен екран ③). Минутите ще започнат да примигват. Използвайте \oplus и/или \ominus , за да ги нагласите.

Натиснете отново \odot - (Помощен екран ④), за да въведете деня от седмицата (от 1 до 7, от понеделник до неделя, понеделник 1, вторник, 2 и т.н...) дните ще започват да примигват. Използвайте \oplus и/или \ominus , за да въведете деня от седмицата.

Натиснете още веднъж \odot (Помощен екран ⑤). Използвайте \oplus и/или \ominus , за да изберете програма за понеделник (1). Има 9 различни програми. Този път иконата няма да примигва.

Натиснете \odot , за да продължите да използвате програма за вторник – (Помощен екран ⑥). Използвайте \oplus и/или \ominus , за да изберете програма. Повторете това действие, за да програмирате до неделя. (ден 7). Накрая натиснете \odot , за да приключите.







Има 9 предварителни програми, въпреки че Вие може да програмирате по Ваше желание.

Програмиране на програми

В положение на помощен екран ⑤ натиснете и задръжте \odot в продължение на 3 секунди – (Помощен екран ⑦). Изображението на програмата P1 ще затрепти. След това натиснете \oplus и/или \ominus , за да промените програмата. Всеки натиснат път означава един час.

⊕ означава в режим "комфорт" и ще се появи изображението .

⊖ означава режим "ЕКО". Ще се появи изображение  (Ако желаете да активирате без отобление, препоръчваме режимът "ЕКО" да се програмира на минимална температура, например, 5С, тъй че да не се активира)

След промяната на програма Р1, натиснете , за да се върнете на екран , след което натиснете  в продължение на 3 секунди. След това натиснете , за да изберете програма Р2, и натиснете  и/или , за да промените програмирането. Можете да повтаряте програмата до програма Р9. Натиснете , за да излезете.

С 9 пред-програмирани програми могат да бъдат покрити по-голямата част от потребностите. Те са следните:

Р1: Режим "комфорт", от 6:00 до 22:00 ч.; останалите часове, в режим "ЕКО"

Р2: Режим "Комфорт" от 19:00 до 6:00 ч.; останалите часове - в режим "ЕКО"

Р3: Режим "Комфорт" от 19:00 до 6:00 ч. и от 16:00 до 22:00 часа.; останалите часове - в режим "ЕКО"

Р4: Режим "Комфорт" 6:00 до 9:00 ч., и от 12:00 до 14:00 и от 16:00 до 22:00 ч; останалите часове - режим "ЕКО"

Р5: Всички часове - в режим "ЕКО"

Р6: Всички часове - в режим "Комфорт"

Р7: Режим "Комфорт", от 16:00 до 22:00 ч.; останалите часове - в режим "ЕКО"

Р8: Режим "Комфорт" от 1:00 до 12:00 ч.; ; останалите часове - в режим "ЕКО"

Р9: Режим "Комфорт" от 8:00 до 17:00 ч.; ; останалите часове - в режим "ЕКО"

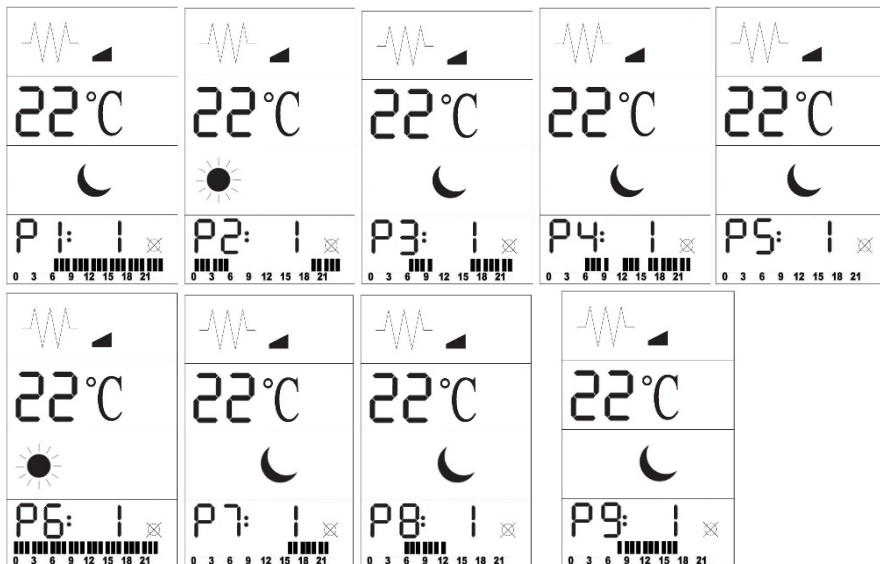

Функция "Отворен прозорец"

Функцията "Отворен прозорец" е опционална. Тя е заложена, но не е активирана. Може, обаче, да бъде активирана във всеки един момент.

В режим "Изчакване" ("Standby") дръжте натиснат  в продължение на 3 секунди, а за активиране и деактивиране на този режим, натиснете  или .

F0:0П

F0:0F

En caso de caída súbita de la temperatura, al menos 2°C en 5 minutos, la función se activará parará la calefacción, aparecerá el icono  en la pantalla.

Загряването ще се включи след изтичането на 65 минути, или във всеки момент, ръчно, като се натисне .

Режим "против заледряване"

Ако температурата е по-ниска от 5°C, ще се появи изображение , след което ще се включи загряването. В момента, когато температурата стане по-висока от тази, на режима "Против заледряване", същият ще се деактивира.

Презареждане на фабрично зададените стойности

В режим "Изчакване" ("Standby") натиснете и задръжте натиснато в продължение на 10 секунди . Стойностите на уреда ще се върнат към зададените от производителя.

Бележки:

Ако няма нови указания в продължение на 30 секунди, екранът ще се изключи с последните дадени указания

В случай, когато температурата е по-ниска от 2°C от зададената от производителя температура, тя ще се вклюи и изключи и 1 °C по-висока

دمجتلا مع نام مع ضو

ف قوتيف فوس دمجتلا مع نام مع ضو نإف لي عأ ةرارحلا ةجرد اهيء نوكت يتلا ةظحللا في ةمفندلا لغتشتسو ةنوقيرلا رهظتسفة ،ةيونمة ةجرد 5 ن م لقأ ةرارحلا ةجرد ت ناك اذا

عنصلا مبقل بين يعتلا ةداعإ

عنصلا لصأ لي إ زاهجلا مبقة دوعتس ، (⏻) لي عأ ن اوؤ 10 ةدبة طغضلا رمتسا standby دالعتسلا مع ضو في

تاظحللا

ت مابعلتلا رخآ م ن فطنفة فوس ة شاشلا نإف ،ةبناؤ 30 للاخ ةديدرج ت مابعلتة كانه نكك لم اذا
لي عأ ةيونمة ةجرد 1 ج مء افطلاو ليغشتلا ممتيس نإف ،ةدنجلا ةرارحلا ةجرد ن م ةيونمة ةجرد 2 ن م لقأ ةرارحلا ةجرد نوكت امدنع

ج. وورخلا L إلى ع طغضا P9. ج مانبرلا ب تح قلمعللا راركك كنكهم. قجمبرلا

لي: اناك ي هو. تا جايلا حلا م طعم قميظفة نكهم أقبسم قلمجسم قمعسلا ج مايرلا عم

- ECO عرضو في یرخلأ تااعسلا 22:00 لی 6:00 نم حارلا عرضو P1:
 ECO عرضو في یرخلأ تااعسلا 6:00 لی 19:00 نم حارلا عرضو P2:
 ECO عرضو في یرخلأ تااعسلا 22:00 لی 16:00 نمو 9:00 لی 6:00 نم حارلا عرضو P3:
 ECO عرضو في یرخلأ تااعسلا 22:00 لی 16:00 نمو 14:00 لی 12:00 نمو 9:00 لی 6:00 نم حارلا عرضو P4:
 ECO عرضو في تااعسلا ل ك: P5:
 حارلا عرضو في تااعسلا ل ك: P6:
 ECO عرضو في یرخلأ تااعسلا 22:00 لی 16:00 نم حارلا عرضو P7:
 ECO عرضو في یرخلأ تااعسلا 12:00 لی 1:00 نم حارلا عرضو P8:
 ECO عرضو في یرخلأ تااعسلا 17:00 لی 8:00 نم حارلا عرضو P9:

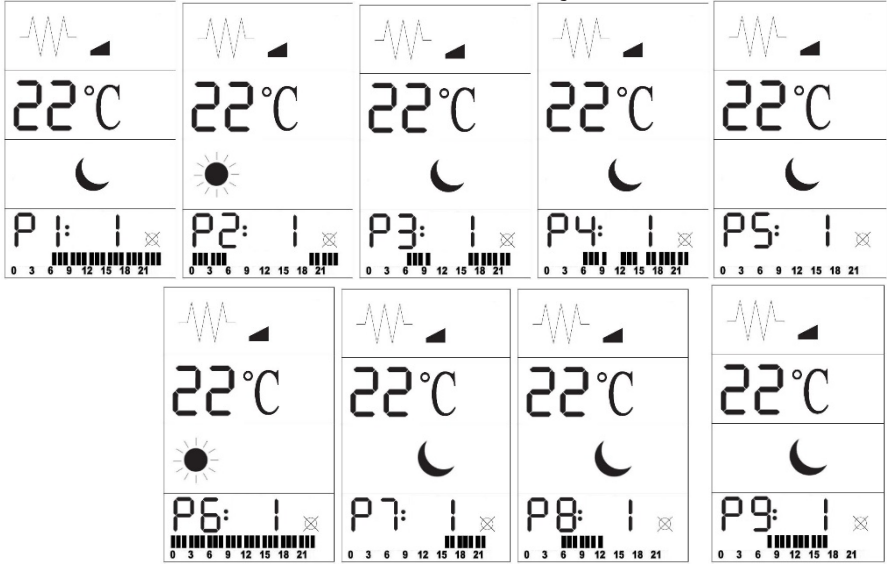

قحوتفملا قذفانلا قفيظو

تقو ي أ في اهلبيقت نكهم نكلو قلعضم يرغ قفيظوللا عم قيسايق قأ قة يرايتخا قفيظو ي ه قحوتفملا قذفانلا قفيظو
 (+) و (-) إلى ع طغضا اهلبيقت ماغلا و قفيظوللا لبيقتل م ق ناو ق 3 قذلم (-) إلى ع طغضلاب رمتسا دابعسلا عرضو في

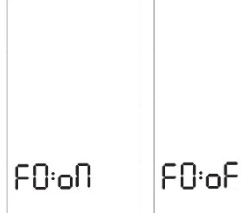

قشاشلا إلى ع ل قنونقيرلا رهظتسو قة قنغذلا ف قوتسسو قفيظوللا لبيقتل م تيس: بق ناقد 5 في قيوتم قة جرد 2 ل قلا إلى ع بن جاشملا قارحلا قة جرد قنمخنا قلا ح في
 طغضلاب: أيويدي تقو ي أ في و أ قفيقت 65 دعب قيرخا قرم قنغذلا ل قششتس

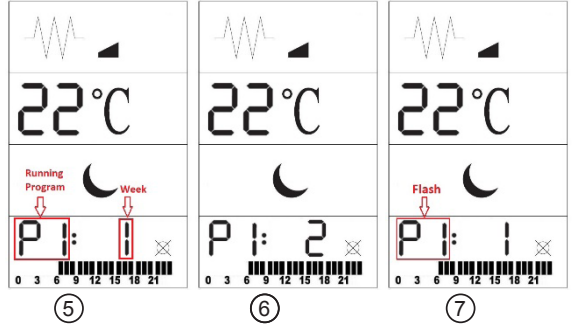
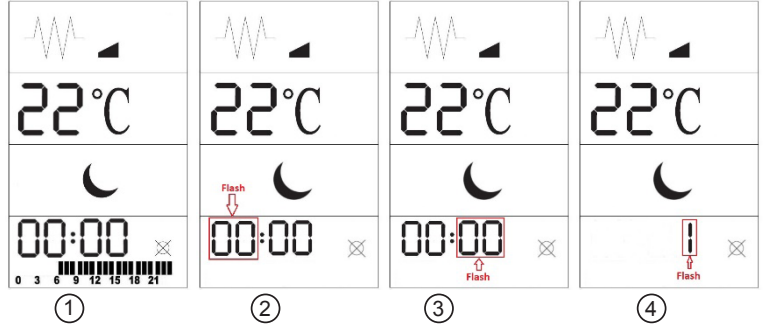

- ①) قَد عَاسِلَا ةَشَاشَ (تَعْبِيرَا ةَشَاشَ طَبِضَا) لِي عَطْضَا
 ②) قَد عَاسِلَا ةَشَاشَ - لِي عَطْضَا 3 قَدِيمَا طَبْضَا رَمَتَسَا مْ
 ③) قَد عَاسِلَا ةَشَاشَ - لِي عَطْضَا قَرْمَ طَبْضَا
 ④) قَد عَاسِلَا ةَشَاشَ - لِي عَطْضَا قَرْمَ طَبْضَا
 عَوْبِسَالَا مَوِيذَ بِنِيعْتَا
 ⑤) قَد عَاسِلَا ةَشَاشَ (تَعْبِيرَا ةَشَاشَ) لِي عَطْضَا قَرْمَ طَبْضَا
 ⑥) قَد عَاسِلَا ةَشَاشَ - ءَاثَلَا مَوِيذَ جَمَانِيرَا رَابِتْخَا تَعْبَانِمَا لِي عَطْضَا
 ⑦) مَوِيذَا أَيْرَاو (7 مَوِيذَا)

لِتَبْتِغْرَ بَسْجَا تَعْبِيرَا ةَدَاغِلَ ةَبِنَاكْمَا نَمَ مَغْرَا لِي ءَاقْبِسَمَا ةَدَدَحْمَ جَمَارِدَ 9 لِي عَطْضَا

جَمَانِيرَا تَعْبِيرَا ةَدَاغِلَ

فِي جَمَانِيرَا بَرِيغْتَا - وَأَوُ + لِي عَطْضَا مْ، P1 جَمَانِيرَا ةَنُوقِيَا شَمْرَةَ فَوْسَا، ⑦) قَد عَاسِلَا ةَشَاشَ - نَاوْذَ 3 قَدِيمَا لِي عَطْضَا رَمَتَسَا، ⑤) قَد عَاسِلَا ةَشَاشَ جُضُومَ فِي
 ةَدَاغِلَ ءَاقْبِسَمَا يَنْعِيذُ اَهْيَفَ طَبْغُضَتَا قَرْمَ لَكْ

■ ةَنُوقِيَا رَهْطَسُو ءَحَارَا جُضُومَ فِي بَرِيغْتَا +

بَعْدُ يَوْمَ ةَجْرَدَ 5 لَانْمَا لِي بَسْجَا لِي ةَدَاغِلَ ءَارَجَلَا تَجْرَدَ لِي ECO جُضُومَا تَعْبِيرَا مَقْفَ مَقْفَ ةَنُوقِيَا نَوْدَ لِي بَرِيغْتَا فِي بَغْرَتَا تَدَاغِلَ صِيوَنَا) ةَنُوقِيَا رَهْطَسُو ECO جُضُومَ يَنْعِيذُ -

بَرِيغْتَا - وَأَوُ + لِي عَطْضَا مْ، P2 جَمَانِيرَا دِيغْتَا + لِي عَطْضَا مْ، نَاوْذَ 3 قَدِيمَا لِي عَطْضَا ⑤) تَشَاشَلَا لِي ءَدُوعَلَا لِي عَطْضَا P1 جَمَانِيرَا بَرِيغْتَا دَعْبُ

رارزلأ

ن يؤملا قفوطو H "G" F "D" ح ضو E ةرارحلا ةجرد جمرم D بي عوبسأ جمرم C ةوقلا رز B عاطل / لبعشت A

م لدختسلا

لبعشتلا



"A" رزلا لىء طغضا I س بلقلا طبرا
ةيونم ةجرد 22 أضا ترفا ةجمبرلا ةرارحلا ةجرد نوكتس. ن دلأ ةوقلا في I ةحلا رز ح ضو في ةجمبر ميمس ه م لدختسلا ل و أ في
ليء ماك رهظتس بي تلاء ةشاشلا نوكتس

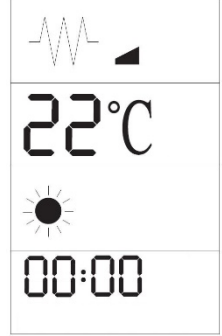

ةوقلا ديدحت

ديدحتلا بن اباقة بن عضو دجور ديدحتلا "B" لىء طغضا
ليء "A" ح ضو فخنم

ن يؤملا قفوطو

ةشاشلا لىء "C" رهظتس لبعفتلا دعب ن يؤملا قفوطو عدبل "H" لىء طغضا

ةرارحلا ةجرد ديدحت

ةطحيلما ةرارحلا ةجرد ضرعتس م ة ن او ة 10 ةدم ةدحيلما ةرارحلا ةجرد ض موة فوس. ةرارحلا ةجرد ديدحتل "D" لىء طغضا
ةيونم ةجرد 35 لىء 5 م رابتة خلا قاطن ح واتر

ح ضولا ديدحت

ةجمبرلا بن عضو ك انهم

ةيونم ةجرد 35 لىء 5 م ةجمبرلا لباقة ة حار

ةيونم ةجرد 22 ةجمبرلا ةلباقة لباقة ةرارح ةجرد م ECO

ح ضولا بريعتل "E" رز لىء طغضا

بي عوبسلا جمرم لىء لباقت قولا ةجمبر

ةدعاسه تاشاش

لا تتم بإزالة سيقان الجهاز.

لا تتم بإزالة سيقان أو عجلات الجهاز.

تأكد من أن يكون الجهاز على مستوى جيد بالنسبة للأرض.

يحتاج الجهاز تهوية مناسبة ليعمل بالشكل الصحيح. اترك مساحة . من فوقه وفي الجزء الخلفي ومن كلا الجانبين. (٣.٠.gif)

ينبغي أن يكون القابس سهل الوصول إليه للتمكن من فصله في حال الطوارئ.

للوصول على قدر أكبر من الكفاءة يجب وضع الجهاز في موقع حيث تكون درجة حرارة الغرفة ما بين ٢١ و ٢٣ درجة مئوية.

تثبيت دعامة الجدار:

يحتوي الجهاز على سيقان قاعدة يمكن إسناد المنتج عليها.

ثبت دعامة الجدار بالشكل الذي تراه مناسباً أكثر عن طريق مرامي التثبيت والبراغي والمواد اللاصقة...

خذ بالاعتبار المسافات التي تفصل الجهاز المذكورة سابقاً، وضع دعامة الجدار في الموضع المطلوب وأشر على الحائط النقاط التي يجب ثقبها. (٣.٢.٠.١.gif).

تحقق أن تكون الدعامة مرساة بحيث يمكن أن تدعم على الأقل ضعف وزن الجهاز.

ثبت الجهاز في دعامة الجدار.

تركيب قاعدة السيقان:

يحتوي الجهاز على أرجل أساسية (٤.gif) يمكن دعم المنتج عليها.

لتثبيت الأرجل، ضع الجهاز بالمقلوب.

ضع قاعدة الأرجل على هيكل الجهاز.

ثبت سيقان القاعدة بهيكل الجهاز بواسطة البراغي. (المرفقة مع الجهاز)

أقلب الجهاز من جديد وتأكد من أداء الأرجل السليم.

طريقة الاستخدام

ملاحظات أولية للاستعمال:

قم بإزالة الطبقة الرقيقة الواقية للجهاز.

تأكد من إزالة جميع مواد التعبئة والتغليف من المنتج.

لقد تم تزييت بعض أجزاء الجهاز قليلاً، لذلك عند تشغيل الجهاز لأول مرة قد ينبعث دخان خفيف، بعد وقت قصير سيتوقف هذا الدخان.

للخضاء على الرائحة المنبعثة من الجهاز عند استخدامه لأول مرة، يستحسن تشغيله على أقصى قوة لمدة ساعتين في غرفة جيدة التهوية.

قم بإعداد الجهاز وفقاً للوظيفة المطلوب القيام بها:

الاستعمال:

انشر السلك بالكامل قبل توصيل القابس.

أوصل قابس الجهاز بالتيار الكهربائي.

شغل الجهاز وذلك بتحريك مفتاح تشغيل/الإيقاف (١D)

بعد الانتهاء من استعمال الجهاز:

أوقف الجهاز عن طريق مفتاح التشغيل/الإيقاف (١D).

افصل قابس الجهاز من مصدر التيار الكهربائي.

واقي حراري للسلامة:

تم تجهيز الجهاز بجهاز حراري للسلامة يحمي الجهاز من أي زيادة في التسخين.

عندما يشتغل الجهاز ويفصل بالتيار، ولا يكون هذا نتيجة عمل منظم الحرارة في الغرفة، تحقق من عدم وجود عائق يمنع أو يعيق الدخول أو الخروج العادي للهواء.

إذا فصل الجهاز من تلقاء نفسه ولا يعود للتشغيل، باشر بفصل قابسه من التيار الكهربائي، وانتظر حوالي ٥١ دقيقة قبل إعادة توصيله من جديد، وإذا استمر بدون تشغيل، اذهب إلى إحدى مراكز خدمات الصيانة التقنية المعتمدة.

التنظيف

افصل قابس الجهاز من التيار الكهربائي واتركه يبرد قبل البدء بأي عملية تنظيف.

نظف الجهاز بقطعة قماش مبللة ومشرية بضع قطرات من المنظف ومن ثم جففه.

لا تستخدم المذيبات ولا المنتجات ذات عنصر Hp حمضي أو قاعدي مثل المبيضات ولا المنتجات الكاشطة لتنظيف الجهاز.

لا تترك ماء أو سائل آخر يدخل من خلال فتحات التهوية لمنع الأضرار في الأجزاء التشغيلية الداخلية للجهاز.

لا تغطس الجهاز في الماء أو سائل آخر، ولا تضعه تحت الحنفية.

إذا لم يتم حفظ الجهاز في حالة جيدة من النظافة، فإن سطحه قد يتلف ويؤثر لا محالة على مدة عمر الجهاز ويؤدي إلى وضع خطير.

ملاحظة: عند تشغيل الجهاز بوظيفة التدفئة، بعد فترة طويلة من التوقف أو كان يعمل فقط بوظيفة المروحة، فمن الممكن أن ينبعث في البداية بعض الدخان الخفيف، ليس له أي

تأثير، لأنه يتم حرق الغبار وغيره من الجسيمات المتراكمة على عنصر التدفئة، ويمكن تجنب هذه الظاهرة بالتنظيف المسبق ومن خلال مشارب الجهاز وجزئه الداخلي بمساعدة مكسدة كهربائية أو دققة من الهواء المضغوط.

العربية

المشعاع الحراري

TANGER 600/900/1200/2000

الوصف

- A1. مكنحة حول
- B1. شاشة LCD
- C1. ضبط
- D1. ليغشة حائط
- E1. ليكه
- F1. ةرارح رخم
- G1. رالمجار ةماعد
- H1. ةدعاقل جر
- I1. بي غار
- LCD ةشاشو مكنحة حول
- ةشاشلا زومر
- 1، ةنفدتلا ليغشة
- 2، ةوقلا يوتسم
- 3، ةرارحلا ةجرد
- 4، "ةحوتفم ةذفانلا" ةفيظو
- 5، ةحارلا حوضو
- 6، ECO حوضو
- 7، بن يؤملا ةفيظو
- 8، ةيعوسأ ةجمبرلا

رارزأ

عافط / ليغشة A

ةوقلا رز B

بي عويسأ ج مبرم C

ةرارحلا ةجرد ج مبرم D

حوضو E

F " + "

G " - "

بن يؤملا ةفيظو H

الاستخدام والعناية:

قبل كل استعمال، انشر بالكامل سلك التيار الكهربائي للجهاز.

لا تستعمل الجهاز إذا كانت أداة التشغيل/الإيقاف لا تعمل.

لا تستخدم الجهاز مائلاً، ولا تقلبه.

لا تقلب الجهاز أثناء ما يكون قيد الاستعمال أو موصولاً بالتيار الكهربائي.

افصل قابس الجهاز من التيار الكهربائي عند عدم استعماله وقبل القيام بأي عملية تنظيف.

احفظ هذا الجهاز بعيداً عن متناول الأطفال و/أو الأشخاص الذين يعانون من انخفاض قدراتهم الجسدية والحسية أو العقلية أو نقص الخبرة والمعرفة.

لا تخزن الجهاز إذا كان لا يزال ساخناً.

احفظ واخزن الجهاز في مكان جاف، خالي من الغبار وبعيداً عن أشعة الشمس.

استعمل دائماً الجهاز تحت المراقبة.

لا تترك الجهاز أبداً موصولاً وبدون مراقبة. بالإضافة إلى ذلك ستقوم بتوفير الطاقة وإطالة عمر الجهاز.

التكيب

تأكد من إزالة جميع مواد التغليف من داخل الجهاز.

Español

GARANTÍA Y ASISTENCIA TÉCNICA

Este producto goza del reconocimiento y protección de la garantía legal de conformidad con la legislación vigente. Para hacer valer sus derechos o intereses debe acudir a cualquiera de nuestros servicios de asistencia técnica oficiales.

Podrá encontrar el más cercano accediendo al siguiente enlace web: <http://taurus-home.com/>

También puede solicitar información relacionada poniéndose en contacto con nosotros por el teléfono que aparece al final de este manual.

Puede descargar este manual de instrucciones y sus actualizaciones en <http://taurus-home.com>

Català

GARANTIA I ASSISTÈNCIA TÈCNICA

Aquest producte gaudeix del reconeixement i protecció de la garantia legal de conformitat amb la legislació vigent. Per fer valer els seus drets o interessos ha d'acudir a qualsevol dels nostres serveis d'assistència tècnica oficials.

Podrà trobar el més proper accedint al següent enllaç web: <http://taurus-home.com/>

També pot demanar informació relacionada posant-se en contacte amb nosaltres al telèfon que apareix al final d'aquest manual.

Podeu descarregar aquest manual d'instruccions i les seves actualitzacions a <http://taurus-home.com>

English

WARRANTY AND TECHNICAL ASSISTANCE

This product enjoys the recognition and protection of the legal guarantee in accordance with current legislation. To enforce your rights or interests you must go to any of our official technical assistance services.

You can find the closest one by accessing the following web link: <http://taurus-home.com/>

You can also request related information by contacting us.

You can download this instruction manual and its updates at <http://taurus-home.com/>

Français

GARANTIE ET ASSISTANCE TECHNIQUE

Ce produit est reconnu et protégé par la garantie établie conformément à la législation en vigueur. Pour faire valoir vos droits ou intérêts, vous devrez vous adresser à l'un de nos services d'assistance technique agréés.

Pour savoir lequel est le plus proche, vous pouvez accéder au lien suivant : <http://taurus-home.com/>

Vous pouvez aussi nous contacter pour toute information.

Vous pouvez télécharger ce manuel d'instructions et ses mises à jour sur <http://taurus-home.com/>

Deutsch

GARANTIE UND TECHNISCHER SERVICE

Dieses Produkt ist von der gesetzlichen Garantie gemäß der geltenden Gesetzgebung geschützt. Um Ihre Rechte und Interessen geltend zu machen, müssen Sie eines unserer offiziellen Servicezentren aufsuchen.

Über folgenden Link finden Sie ein Servicezentrum in Ihrer Nähe: <http://taurus-home.com/>

Sie können auch Informationen anfordern, indem Sie sich mit uns in Verbindung setzen.

Sie können dieses Benutzerhandbuch und seine Aktualisierungen unter <http://taurus-home.com/>

Italiano

GARANZIA E ASSISTENZA TECNICA

Questo prodotto possiede il riconoscimento e la protezione della garanzia legale di conformità con la legislazione vigente. Per far valere i suoi diritti o interessi, dovrà rivolgersi a uno qualsiasi dei nostri servizi ufficiali di assistenza tecnica.

Può trovare il più vicino cliccando sul seguente link: <http://taurus-home.com/>

Inoltre, può richiedere informazioni mettendosi in contatto con noi.

Può scaricare questo manuale di istruzioni e i suoi aggiornamenti da <http://taurus-home.com/>

Português

GARANTIA E ASSISTÊNCIA TÉCNICA

Este produto goza do reconhecimento e proteção da garantia legal em conformidade com a legislação em vigor. Para fazer valer os seus direitos ou interesses, deve recorrer sempre aos nossos serviços oficiais de assistência técnica.

Poderá encontrar o mais próximo de si através do seguinte website: <http://taurus-home.com/>

Também pode solicitar informações relacionadas, pondo-se em contacto connosco.

Pode fazer o download deste manual de instruções e suas atualizações em <http://taurus-home.com/>

Nederlands

GARANTIE EN TECHNISCHE ONDERSTEUNING

Dit product valt onder de legale garantievoorzaken zoals bepaald in de actuele wetgeving. Om een beroep te doen op uw rechten of aanspraken kunt u contact opnemen met onze officiële technische service.

U kunt de dichtstbijzijnde technische service vinden op de website: <http://taurus-home.com/>

Voor verdere informatie kunt u ook contact met ons opnemen.

U kunt deze gebruiksaanwijzing en eventuele actualiseringen ervan downloaden via <http://taurus-home.com/>

Polski

GWARANCJA I SERWIS TECHNICZNY

Ten produkt jest uznawany i chroniony prawną gwarancją zgodnie z obowiązującymi przepisami. W celu wyegzekwowania swoich praw lub interesów, należy udać się do dowolnego z naszych oficjalnych usług pomocy technicznej.

Najbliższy punkt można znaleźć, korzystając z poniższego linku: <http://taurus-home.com/>

Można również poprosić o informacje, kontaktując się z nami.

Można też pobrać niniejszą instrukcję obsługi i jej aktualizacje na <http://taurus-home.com/>

Ελληνικά

ΕΓΓΥΗΣΗ ΚΑΙ ΤΕΧΝΙΚΗ ΥΠΟΣΤΗΡΙΞΗ

Το παρόν προϊόν αναγνωρίζεται και προστατεύεται από τη νόμιμη εγγύηση συμμόρφωσης προς την ισχύουσα νομοθεσία. Για να διεκδικήσετε τα δικαιώματα ή συμφέροντά σας πρέπει να απευθυνθείτε σε οποιοδήποτε από τα επίσημα γραφεία μας τεχνικής υποστήριξης.

Για να βρείτε το πιο κοντινό σε εσάς, ανατρέξτε στην ιστοσελίδα: <http://taurus-home.com/>
Μπορείτε επίσης να ζητήσετε πληροφορίες, επικοινωνώντας μαζί μας.

Μπορείτε να «κατεβάσετε» από το διαδίκτυο το παρόν εγχειρίδιο οδηγιών και τις σχετικές ενημερώσεις του στο <http://taurus-home.com/>

Русский

ГАРАНТИЯ И ТЕХНИЧЕСКАЯ ПОДДЕРЖКА

Этот продукт защищен юридической гарантией в соответствии с действующим законодательством. Чтобы обеспечить соблюдение ваших прав или интересов, вы должны обратиться в любую из наших официальных служб по технической поддержке клиентов.

Вы можете найти ближайшие из центров, пройдя по следующей веб-ссылке: <http://taurus-home.com/>

Вы также можете запросить соответствующую информацию, связавшись с нами (см. последнюю страницу руководства).

Вы можете скачать это руководство и обновления к нему по адресу <http://taurus-home.com/>

Română

GARANȚIE ȘI ASISTENȚĂ TEHNICĂ

Acest produs beneficiază de recunoașterea și protecția garanției legale în conformitate cu legislația în vigoare. Pentru a vă exercita drepturile sau interesele, trebuie să vă adresați unuia dintre serviciile noastre oficiale de asistență tehnică.

Puteți găsi cel mai apropiat serviciu de asistență tehnică accesând următorul link web: <http://taurus-home.com/>

De asemenea, puteți solicita informații conexe, contactând-ne (consultați ultima pagină a manualului). Puteți descărca acest manual de instrucțiuni și actualizările sale la <http://taurus-home.com/>

Български ГАРАНЦИЯ И ТЕХНИЧЕСКА ПОМОЩ

Настоящият продукт има законна гаранция, в съответствие с действащото законодателство. За да упражните правата си на потребител следва да се насочите към някой от нашите оторизирани сервиси.

Най-близкия до Вас сервиз можете да откриете на следния линк: <http://taurus-home.com/>

Също така, можете да потърсите информация, свързвайки се с нас (вижте на последната страница на наръчника).

Наръчника с указания и неговите осъвременявания можете да свалите на следния <http://taurus-home.com/>

العربية

الضمان والمساعدة التقنية

يحظى هذا المنتج بالاعتراف والحماية من الضمان القانوني وفقاً للتشريعات النافذة. لطلب حقوقك أو مصالحك يجب عليك مراجعة أي

مركز من مراكزنا لخدمات المساعدة التقنية الرسمية.

يمكنك العثور على الأقرب عن طريق الدخول إلى رابط الموقع التال:

<http://taurus-home.com> (حسب العلامة التجارية)

كما يمكنك طلب المعلومات ذات الصلة عن طريق الاتصال بنا عبر الهاتف.

ويمكنك تحميل دليل التعليمات هذا وتحديثاته على الموقع <http://taurus-home.com>

COUNTRY	ADDRESS	PHONE
Algeria	Zone d'Activite, N° 62, Constantine	213770777756
Argentina	Av. del Libertador 1298,(B1638BEY), Vicente López (Pcia. Buenos Aires)	541153685223
Belgium	Mariëndonkstraat 5, 5154 EG, Elshout	31620401500
Benin	359 Av. Steinmetz, 1930, Cotonou	0299-21313798
Bulgaria	265,Okolovrasten Pat, Mladost 4, 1766, Sofia	35929211120 / 35929211193
Burkina Faso	Avenue Bassawarga, 01 BP915, Ouagadougou	226 25301038
Congo (Republic of)	98 Blvd General Charles de Gaulle, Pointe Noire	242066776656
Cyprus	20, Bethlehem Str. / P.O.Box 20430, 2033, Strovolos	35722711300
Czech Republic	Milady Horakove 357/4, 568 02, Svitavy	420 461 540 130
Democratic Republic of the Congo	AV. Pont Canale N° 3440, Kinshasa	00243-991223232
Equatorial Guinea	SN Av Patricio Lumumba y C/ Jesus B, Bata	00240 333 082958 / 00240 333 082453
Equatorial Guinea	Calle de las Naciones Unidas, PO box 762, Malabo	240333082958 / 240333082453
España	Avda Barcelona, S/N, 25790 Oliana (Lleida) atencioncliente@taurus.es	902 118 050
Ethiopia	Lideta Sub City Kebele 10 H.NO 124, Addis Ababa	+251 11 5518300
France	Za les bas musats 18, 89100, Malay-le-Grand	03 86 83 90 90
Gabon	BP 574, Port-Gentil Centre-ville	24101552689 / 24101560698
Ghana	Ederick Place, Accra-Ghana	302682448 / 302682404

Gibraltar	11 Horse Barrack Lane, 54000, Gibraltar	00350 200 75397 / 00350 200 41023
Greece	Sapfous 7-9, 10553, Athens	+30 21 0373 7000
Guinea	BP 206, GN, Conakry	(224) 622204545
Hong Kong	Unit H,13/F., World Tech Centre, Hong kong	(852) 2448 0116 / 9197 3519
Hungary	Késmárk utca 11-13, 1158, Budapest	+36 1 370 4519
India	C-175, Sector-63, Noida, Gautam Budh Nagar - 201301, Delhi	(+91) 120 4016200
Ivory Coast	01 Rue Des Carrossiers-Zone 3, B.P 3747, Abidjan 01 (RCI)	22521251820 / 225 21 353494
Jordan	28 Basman St Down town, Amman	+962 6 46 222 68
Kuwait	P.O. BOX 3379 hawally, 32034, Hawally	+965 2200 1010
Lebanon	Damascus Highway; Sciale Building, Jamhour	9615922963
Luxembourg	Mariëndonkstraat 5, 5154 EG, Elshout	31620401500
Mali	BP E2900, Dravela Bolibana	223227216 / 223227259
Marruecos	Big distribution society 4 Rue 13 Lot. Smara Oulfa, Casablanca	(+212) 522 89 40 21
Mauritania	134 Avenue Gamal Abdener llot D, Nouakchott	2225254469 / 2225251258
Mexico	Rosas Moreno N° 4-203 Colonia de San Rafael C.P. 06470 – Delegación Cuauhtémoc, Ciudad de México	(+52) 55 55468162
Montenegro	Rastovac bb, 81400, Niksic	+382 40 217 055
Netherlands	Mariëndonkstraat 5, 5154 EG, Elshout	31620401500
Nigeria	8, Isaac; John Str,G.R.A Ikeja Lagos	23408023360099
Paraguay	Denis Roa 155 c/ Guido Spano, Asunción	21665100
Peru	Calle los Negocios 428, Surquillo, Lima	(511) 421 6047
Portugal	Avenida Rainha D. Amélia, nº12-B, 1600-677, Lisboa	+351 210966324
Romania	Dudesti Pantelimon 23, 410554, Bucharest	031.805.49.58
Serbia	Rastovac bb, 81400, Niksic	+382 40 217 055
Slovakia	Milady Horakove 357/4, 568 02, Svitavy	420 461 540 130
Southafrica	Unit 25 & 26, San Croy Office Park, Die Agora Road, Croydon, Kempton Park, 1619, Johannesburg	(+27) 011 392 5652
Tunisia	2, Rue de Turquie, Tunis	21671333066
Ukraine	Block 6, Ap Housing Estate Topol-2, B, 49000, Dnepropetrovsk	380563704161 / 380563704161
United Arab Emirates	P.O.BOX 8543, Dubai	14506246200
Uruguay	Luis Alberto de Herrera 3468, 11600, Montevideo	598 2209 28 00
Vietnam	Lot 7 Ind. Zone for, Ha Noi	84437658111 / 84437658110

taurus

Avda. Barcelona, s/n
25790 Oliana
Spain

taurus

Avda. Barcelona, s/n
25790 Oliana
Spain